

SEC. WORK	가	나	다	PRINTING DEGREE	MATERIAL AND PRINTING DESCRIPTION	LG MODEL 명	SUFFIX	LANGUAGE	PAGE	REMARK
	BRAND	MODEL	P/NO.							
94	LG	FH8G1MINI	MFL68881094	1	SNOW WHITE 80g OFFSET 인쇄	F8K5XNK(0~9)	A**QKBN	Dutch, French	100	W-Module - PJT 매뉴얼 작업처 : 인쇄물 개발파트 양산처 : 국제인쇄

<< 주기 >>

1. 재질, 인쇄방법, 인쇄도수, 외곽치수등은 작업표에 준한다.
2. 인쇄내용, 문자크기 및 형상, 선의 굵기 등은 설계에서 제시된 FILM에 준함.
3. 외곽치수는 절단후 치수임.
4. 양산전에 설계 한도를 득할 것.
5. 본 부품에 금지물질이 포함되지 않도록 하고, 상세내용은 LG(63)-A-5501-34를 만족할 것

<< NOTES >>

1. Material, printing and exterior size are refer to work tables.
2. Printing, text size and line are based on LG design film.
3. Exterior size on the drawing is cutting line.
4. Before product controlled by criteria sample.
5. The part should not contain prohibited substances(Pb,Cd,Hg,Cr+6,PBB,PBDE) and details should comply with LG standard of LG(63)-A-5501-34

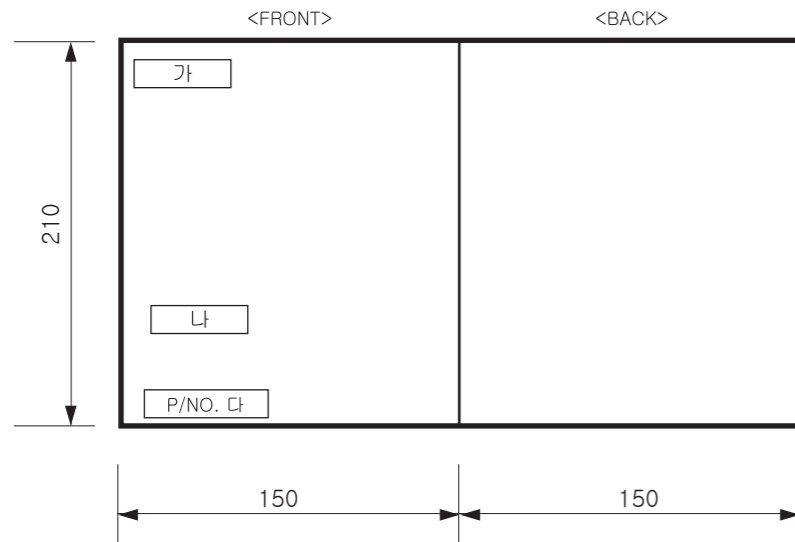

PDF ILLUSTRATOR
DR COMPLETED
도면 DR 완료
완료일:

REV. NO.	REVISION DESCRIPTION	REF. NO.	DATE	PREPARED	APPROVED
기호	변경 사항	시방 번호	년/월/일	서명자	승인자

TRIG.	UNIT	mm	SCALE	N	S	TITLE
MODELING	DESIGNED	REVIEWED	CHECKED	APPROVED		
	이현식	김민수	전종목	김영수		MANUAL, OWNER'S DRUM-EXPORT 1/1
	17.05.15	17.05.15	17.05.15	17.05.15		
LG 전자 (주) LG Electronics Inc.				RELATED DWG.		DWG. No.
						MFL68881094

HANDLEIDING

WASMACHINE



Lees deze instructies aandachtig door voordat u begint met de installatie. Dit zal de installatie vereenvoudigen en ervoor zorgen dat het product goed en veilig is geïnstalleerd. Bewaar deze instructies in de buurt van het product na installatie voor toekomstig gebruik.

NL NEDERLANDS FR FRANÇAIS

FH8G1MINI



MFL68881094
Rev.02_052617

www.lg.com

INHOUDSOPGAVE

Deze handleiding kan afbeeldingen of inhoud bevatten die verschillen van het aangeschafte model.

Deze handleiding is onderhevig aan herziening door de fabrikant.

VEILIGHEIDSVOORSCHRIFTEN	4
BELANGRIJKE VEILIGHEIDSINSTRUCTIES	4
Verwijdering van uw oude apparaat	9
INSTALLATIE	10
Onderdelen	10
Accessoires	11
Specificaties	11
Vereisten voor de installatieplaats	12
De subtrommel	13
De toevoerslang aansluiten	15
De afvoerslang installeren	17
De wasmachine waterpas zetten.....	18
GEBRUIK	20
Het apparaat gebruiken	20
Het wasgoed sorteren	21
De deur en lade sluiten.....	22
Reinigingsproducten toevoegen	23
Bedieningspaneel	25
Programmatabel	26
Programmaopties	28
SMART FUNCTIES	29
De Smart ThinQ-applicatie gebruiken	29
Smart Diagnosis™ gebruiken.....	32
ONDERHOUD	33
Uw wasmachine schoonmaken	33
De trommel reinigen	34
Het watertoevoerfilter reinigen.....	34
Pas op voor bevrozing in de winter.....	35
PROBLEEMOPLOSSING	37
Problemen opsporen	37
Foutmeldingen	41

De volgende veiligheidsvoorschriften zijn bedoeld om onvoorziene risico's of schade door onveilig of verkeerd gebruik van het product te voorkomen.

De richtlijnen zijn onderverdeeld in 'WAARSCHUWING' en 'LET OP' zoals hieronder beschreven.

 Dit symbool wordt weergegeven om zaken en handelingen aan te geven die risico's kunnen veroorzaken. Lees het gedeelte met dit symbool zorgvuldig door en volg de instructies om risico's te vermijden.

 **WAARSCHUWING**

Dit geeft aan dat het niet opvolgen van de instructies ernstig letsel of de dood tot gevolg kan hebben.

 **LET OP**

Dit geeft aan dat het niet opvolgen van de instructies letsel of schade aan het product tot gevolg kan hebben.

BELANGRIJKE VEILIGHEIDSINSTRUCTIES

 **WAARSCHUWING**

Volg om het risico op explosie, vuur, overlijden, elektrische schok, letsel of verbranding van personen tijdens het gebruik van dit product te verminderen de basisvoorzorgsmaatregelen, met inbegrip van de volgende, op:

Kinderen in het gezin

Dit apparaat is niet bedoeld voor gebruik door personen (inclusief kinderen) met verminderde fysieke, zintuiglijke of mentale capaciteiten of een gebrek aan ervaring en kennis, tenzij ze met betrekking tot het gebruik van dit apparaat geïnstrueerd zijn door of onder toezicht zijn van een persoon die verantwoordelijk is voor hun veiligheid. Kinderen moeten onder toezicht gehouden worden om te garanderen dat ze niet met het apparaat spelen.

Voor gebruik in Europa:

Dit apparaat kan worden gebruikt door kinderen van 8 jaar en ouder en personen met verminderde lichamelijke, zintuiglijke of verstandelijke vermogens of gebrek aan ervaring en kennis, als ze onder toezicht staan of worden geïnstrueerd over het veilig gebruik van het apparaat en bijbehorende gevaren begrijpen. Kinderen mogen niet met het apparaat spelen. Reiniging en onderhoud door de gebruiker mogen niet worden uitgevoerd door kinderen zonder toezicht.

Houd kinderen van minder dan 3 jaar uit de buurt, tenzij ze onder continu toezicht staan.

Installatie

- Probeer nooit het apparaat te bedienen als het beschadigd is, niet goed functioneert, gedeeltelijk gedemonteerd is, of ontbrekende of kapotte onderdelen heeft, zoals een beschadigd snoer of stekker.
- Dit apparaat mag alleen worden vervoerd door twee of meer personen die het apparaat veilig vasthouden.
- Installeer het apparaat niet op een vochtige en stoffige plek. Installeer of bewaar het apparaat niet buiten of in een gebied dat is onderworpen aan weersomstandigheden, zoals direct zonlicht, wind of regen of temperaturen onder het vriespunt.
- Draai de afvoerslang goed vast om te voorkomen dat deze losraakt.

- Als de voedingskabel beschadigd is of de opening van het stopcontact los zit, sluit de stekker dan niet aan en neem contact op met een geautoriseerd servicecentrum.
- Dit apparaat mag niet worden geïnstalleerd achter een afsluitbare deur, een schuifdeur of een deur met een scharnier tegenover het apparaat, waardoor de deur van het apparaat niet volledig meer kan worden geopend.
- Dit apparaat moet worden geaard. In geval van een defect of storing vermindert aarding het risico op elektrische schokken door een weg van de minste weerstand te bieden voor elektrische stroom.
- Dit apparaat is uitgerust met een voedingskabel met aardgeleiding en een aardstekker. De stekker moet in een passend stopcontact worden gestoken dat correct is geïnstalleerd en geaard volgens alle lokale wetten en verordeningen.
- Onjuiste aansluiting van de aardegeleiding kan een risico op elektrische schok betekenen. Neem contact op met een elektricien of onderhoudsmonteur als u twijfelt of het apparaat goed is geaard.
- Voer geen wijzigingen uit aan de stekker die bij het apparaat zit. Als deze niet in het stopcontact past, moet een passend stopcontact worden geïnstalleerd door een erkend elektricien.

Gebruik

- Gebruik geen scherp voorwerp, zoals een boor of pin, om een operationele eenheid te scheiden of te drukken
- Herstel of vervang geen onderdeel van het apparaat. Alle herstellingen en onderhoud moeten uitgevoerd worden door erkend onderhoudspersoneel, tenzij specifiek aanbevolen in deze Gebruikershandleiding. Gebruik enkel erkende fabrieksonderdelen.
- Gebruik de nieuwe slang of de slangset, die bij het apparaat geleverd werd. Het opnieuw gebruiken van oude slangen kan een waterlek veroorzaken en vervolgens schade aan het eigendom.
- Steek uw hand niet in het apparaat als de trommel of de roerder beweegt.
- Hou de ruimte onder en rond het apparaat vrij van ontvlambare materialen zoals pluis, papier, votten, chemicaliën enz.
- Zet geen dieren, zoals huisdieren, in het apparaat.
- Laat de deur van het apparaat niet open staan. Kinderen kunnen aan de deur gaan hangen of in het apparaat kruipen, waardoor schade kan ontstaan of ze letsels kunnen oplopen.
- Steek uw hand niet in het apparaat terwijl het in werking is. Wacht tot de trommel volledig tot stilstand is gekomen.
- Was of droog geen artikelen in dit apparaat die zijn gereinigd, gewassen, geweekt in, of bevlekt zijn met brandbare of explosieve stoffen (zoals was, olie, verf, benzine, ontvetters, bij stomerijen gebruikte oplosmiddelen, kerosine, plantaardige olie, bakolie, enz.). Onjuist gebruik kan brand of explosie veroorzaken.
- Haal de stekker uit het stopcontact in geval van overstroming en neem contact op met het LG Electronics-klanteninformatiecentrum.
- Duw de lade niet te ver naar beneden wanneer de lade van het apparaat open staat.

- Raak de deur niet aan tijdens een programma met een hoge temperatuur.
- Gebruik geen brandbare gassen en stoffen (benzeen, benzine, thinner, petroleum, alcohol, enz.) rond het product.
- Wanneer de afvoer- en aanvoerslang zijn bevroren in de winter, gebruik deze dan alleen nadat ze zijn ontdooid.
- Houd alle wasmiddelen, wasverzachters en bleekmiddelen uit de buurt van kinderen.
- Raak de stekker of apparaatknoppen niet aan met natte handen.
- Trek aan de stekker wanneer u de kabel loskoppelt van het stopcontact.
- Buig de voedingskabel niet overmatig en plaats er geen zware voorwerpen op.
- In geval van een gaslek (isobutaan, propaan, aardgas, enz.) mag u het apparaat of de stekker niet aanraken en dient u de ruimte onmiddellijk goed te verluchten.
- Gebruik de subtrommel niet met twee of meer subtrommels op elkaar gestapeld.
- Druk bij het sluiten niet te hard op de deur om te vermijden dat het glas van de deur breekt.
- Ga niet op de subtrommel staan.
- Was geen vloerkleden, matten, schoenen of dekens van huisdieren, of andere items dan kledij of lakens in deze machine.
- Dit apparaat mag enkel gebruikt worden voor huishoudelijk gebruik en mag niet gebruikt worden in mobiele toepassingen.
- Open of sluit de deur niet met uw voet.

Onderhoud

- Steek de stekker stevig in het stopcontact na het volledig verwijderen van al het vocht en stof.
- Verwijder het voedingsnoer uit het stopcontact alvorens het apparaat te reinigen.
- Haal de stekker nooit uit het apparaat door aan de voedingskabel te trekken. Grijp de stekker altijd stevig vast en trek hem recht uit het stopcontact.
- Spuit geen water op de binnenkant of buitenkant van het apparaat om het schoon te maken.

Verwijdering

- Trek de stekker uit het stopcontact, alvorens u een oud toestel weggooit. Snijd de kabel direct achter het toestel door om misbruik te voorkomen.
- Gooi alle verpakkingsmaterialen (zoals vinyl en piepschuim) weg uit de buurt van kinderen. De verpakkingsmaterialen kunnen verstikking veroorzaken.
- Verwijder de deur van dit apparaat vóór het weg te gooien of u ervan te ontdoen om te vermijden dat kinderen of kleine dieren erin vast komen te zitten.

Verwijdering van uw oude apparaat



- Dit symbool van de doorgekruiste vuilnisbak geeft aan dat afgedankte elektrische en elektronische producten (WEEE) afzonderlijk van het huishoudelijke afval moeten worden verwijderd.
- Oude elektrische producten kunnen gevaarlijke stoffen bevatten, dus een juiste verwijdering van uw oude apparaat helpt bij het voorkomen van mogelijke negatieve gevolgen voor het milieu en de volksgezondheid. Uw oude apparaat kan herbruikbare onderdelen bevatten die gebruikt zouden kunnen worden voor het repareren van andere producten, en andere waardevolle materialen die kunnen worden gerecycleerd voor het behoud van beperkte grondstoffen.
- U kunt uw apparaat meenemen naar de winkel waar u het product hebt gekocht, of u kunt contact opnemen met uw plaatselijke afvalinstantie voor de gegevens van uw dichtstbijzijnde geautoriseerde WEEE-verzamelpunt. Voor de meest geactualiseerde informatie voor uw land wordt verwezen naar www.lg.com/global/recycling

Onderdelen

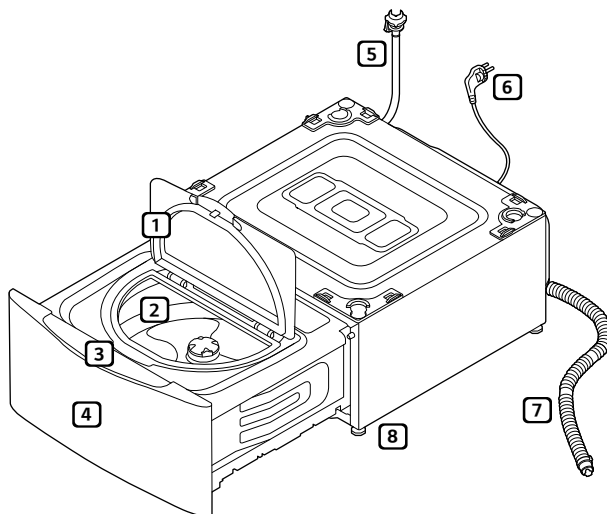

1 Deur

2 Trommel

3 Bedieningspaneel

4 Lade

5 Watertoevoerslang

6 Stekker

7 Waterafvoerslang

8 Stelvoeten

Accessoires

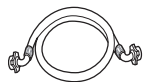

Watertoevoerslang
(voor koud water)



Toevoerslang
aansluiten



Waterafvoerslang

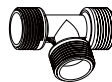

Connector
watertoevoerslang



Connector
waterafvoerslang



Antislipvellen
(2EA)



Maatbeker
voor wasmiddel

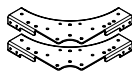

Beugels (voorkant)
(2EA)



Beugels (achterkant)
(2EA)



Steeksleutel

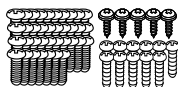

* Schroeven
Type A (37 EA)
Type B (5 EA)
Type C (11 EA)



Kabelbinders
(2EA)



Klemmenband
(3EA)



Afstandsbediening
(optioneel)

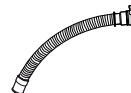

Afvoer
Verbindingslang

* Type A: lange plaatmetalen schroef, type B: korte plaatmetalen schroef, type C: machineschroef

OPMERKING

- De meegeleverde accessoires kunnen verschillen per model.
- Voor installatie op sommige locaties kan het nodig zijn om een aparte afvoerslang connector aan te schaffen.
- Naast de schroeven die voor de installatie vereist zijn, zijn er ook extra schroeven meegeleverd.

Specificaties

Stroomvoorziening	220 - 240 V~, 50 Hz
Grootte	600 mm (B) X 700 mm (D) X 365 mm(H)
Gewicht van het product	43 kg
Toelaatbare waterdruk	0,1 - 0,8 Mpa (1,0 - 8,0 kgf / cm ²)
Wascapaciteit	2 kg

- Uiterlijk en functies kunnen zonder voorafgaande kennisgeving veranderen om de kwaliteit van het product te verhogen.

Vereisten voor de installatieplaats

Plaats

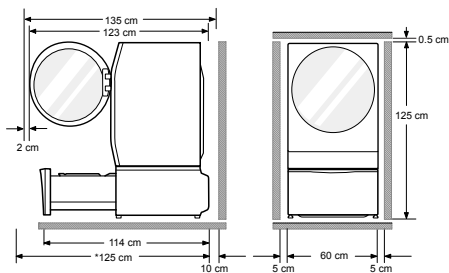

*125 cm: minimumruimte voor installatie

Vlakke vloer : Toegestane helling onder de hele wasmachine is 1°.

Stopcontact : Moet zich binnen 1,5 meter vanaf de plaats van het apparaat bevinden.

Extra ruimte : 5 cm aan de zijkanten en 10 cm achter de unit.

- Plaats of bewaar nooit wasproducten op de wasmachine. Deze producten kunnen de deklaag of de bedieningstoetsen beschadigen.

⚠ WAARSCHUWING

- De stekker moet in een passend stopcontact worden gestoken dat correct is geïnstalleerd en geaard volgens alle lokale wetten en verordeningen.

Plaatsing

- Installeer de wasmachine op een vlakke, harde vloer.
- Zorg ervoor dat de luchtcirculatie rond de wasmachine niet wordt belemmerd door tapijten, vloerkleden, enz.
- Probeer nooit oneffenheden in de vloer onder de wasmachine te corrigeren met stukken hout, karton of soortgelijke materialen.
- Als het onvermijdelijk is om de wasmachine naast een gasfornuis of kolenfornuis te plaatsen, dient isolatie bedekt met aluminiumfolie (85x60 cm) aan de kant van het fornuis of de kachel te worden ingevoegd tussen de twee apparaten.

- Installeer uw wasautomaat niet in ruimtes waar vriestemperaturen kunnen voorkomen. Bevroren slangen kunnen barsten onder druk. De betrouwbaarheid van de elektronische regelenheid kan afnemen bij temperaturen onder het vriespunt.

- Zorg ervoor dat wanneer de wasmachine is geïnstalleerd, hij gemakkelijk toegankelijk is voor een technicus in het geval van een storing.
- Stel de vier voetjes af met een steeksleutel als het apparaat geplaatst is, om te zorgen dat het apparaat stabiel staat en zorg voor een ruimte van ongeveer 5 mm tussen de bovenkant van het apparaat en de onderkant van een werkblad.
- Indien de machine wordt bezorgd in de winter en het vriest, laat u de wasmachine enkele uren staan bij kamertemperatuur voordat u deze in gebruik neemt.
- Gebruik geen lekbak omdat deze de lade kan blokkeren. Het gebruik van een lekbak kan meer trillingen en geluid tijdens de werking veroorzaken.

⚠ WAARSCHUWING

- Dit apparaat is niet ontworpen voor maritiem gebruik of voor gebruik in mobiele installaties, zoals caravans, vliegtuigen, enz.

Elektrische aansluiting

- Gebruik geen verlengsnoer of dubbele adapter.
- Koppel de machine altijd los van het stopcontact en schakel de watertoevoer uit.
- Sluit de wasmachine aan op een geaard stopcontact in overeenstemming met de huidige bedradingsvoorschriften.
- De wasmachine moet zodanig worden geplaatst dat de stekker gemakkelijk toegankelijk is.
- Reparaties aan het apparaat mogen alleen door gekwalificeerd personeel worden uitgevoerd. Reparaties die door niet-deskundige personen zijn uitgevoerd, kunnen tot schade of letsel leiden. Neem contact op met uw lokaal servicecentrum.

De subtrommel

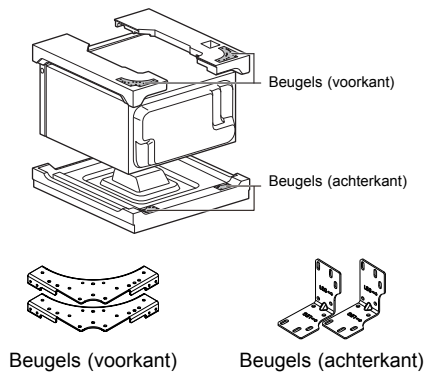

OPMERKING

- De foutmelding **E7** verschijnt op het display als de stapelhouder niet is bevestigd aan de onderkant van de hoofdtrommel.

- 1 Kantel en houd de hoofdtrommel vast.

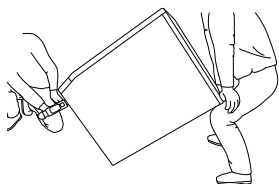

- 2 Bevestig de beugel (voorkant) en stapelhouder aan de onderkant van de hoofdtrommel.

OPMERKING

- De montagehouder en schroeven die nodig zijn voor montage zijn met de hoofdtrommel meegeleverd, die kan worden gestapeld met de Mini Wasmachine.

Type 1. Het onderste deel van de hoofdtrommel is zilver van kleur.

- Monteer eerst de stapelhouder met 2 schroeven type A die in de accessoire doos van de subtrommel zijn meegeleverd, en vervolgens elke beugel met schroeven 7 type A schroeven die in de accessoire doos van de subtrommel zitten.

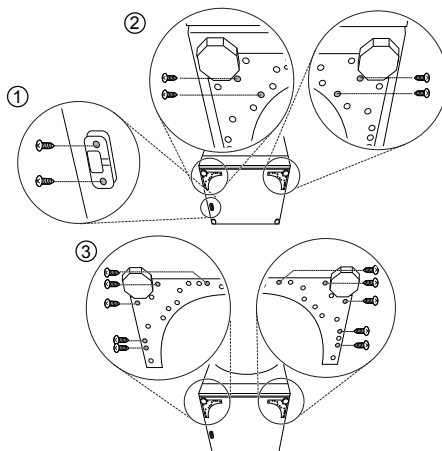

Type 2. Het onderste deel van de hoofdtrommel is wit van kleur.

- Monteer eerst de stapelhouder met 2 schroeven type C die in de accessoire doos van de hoofdtrommel zitten, en vervolgens elke beugel met 4 schroeven type C die in de doos van de subtrommel zitten.

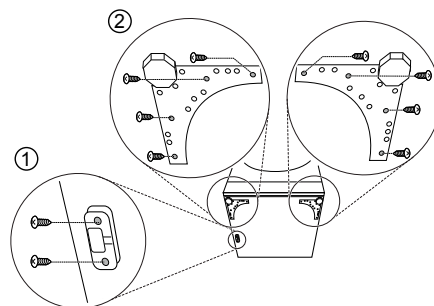

- 3** Trek het schuimblok weg en bewaar het voor toekomstig gebruik.
- Als de wasmachine in de toekomst moet worden verplaatst, zal het schuimblok helpen voorkomen dat de wasmachine tijdens het transport wordt beschadigd.

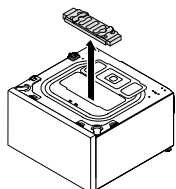

OPMERKING

- Voorkom schade door het schuimblok pas te verwijderen als de subtrommel zich op de definitieve locatie bevindt.

- 4** Draai de bovenklep ongeveer 180 graden.
- Bedek het bovenste gat met het bovendeksel en monteer 4 type B-schroeven om deze op zijn plaats te monteren.

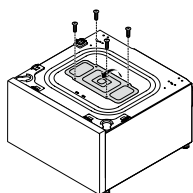

- 5** Bevestig de twee achterste beugels op de achterste bovenkant van de miniwasmachine door 4 type A-schroeven in elke beugel te plaatsen.

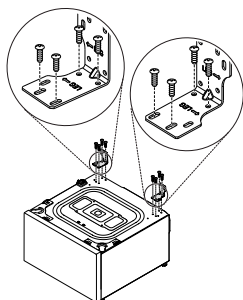

- 6** Plaats de hoofdtrommel boven op de subtrommel.
- Zorg ervoor dat de 4 pootjes helemaal zijn vergrendeld en dat de gaatjes van de subtrommel zijn uitgelijnd met de gaatjes van de hoofdtrommel.

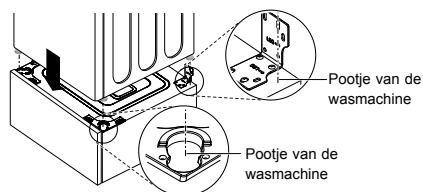

- 7** Bevestig de twee apparaten stevig aan de hoeken met 14 type A-schroeven.
- Breng eerst de schroeven aan de zijkanten aan. Breng vervolgens de schroeven aan de voor- en achterkant aan.

OPMERKING

- De assemblage kan problemen geven als u dit niet in de juiste volgorde doet.
- Gebruik twee type C-schroeven om de stapelhouder te monteren.

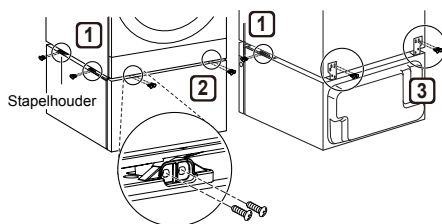

- 8** Draai de voetjes van de hoofdtrommel een beetje totdat deze goed op de subtrommel aansluiten.

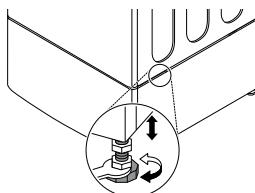

OPMERKING

- De subtrommel kan niet als een zelfstandig apparaat worden gebruikt.

De toevoerslang aansluiten

- De druk van de watertoevoer moet tussen 0,1 MPa en 0,8 MPa liggen (1,0–8,0 kgf/cm²).
- Maak de waterslang niet te stevig vast.
- Als de druk van de watertoevoer hoger is dan 0,8 MPa, moet u een decompressieapparaat installeren.
- Controleer regelmatig de staat van de slang en vervang de slang indien nodig.
- Neem contact op met het servicecentrum als de rubberen afdichting ontbreekt.

De rubberen afdichting op de toevoerslang controleren

Bij de watertoevoerslangen worden twee rubberen afdichtingen geleverd. Ze worden gebruikt om waterlekage te voorkomen. Zorg voor een goede aansluiting op waterkranen.

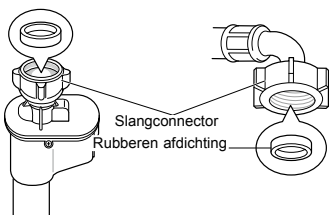
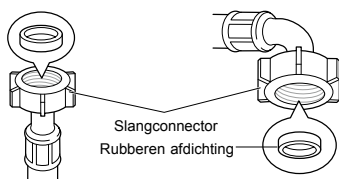

De slang aansluiten op de waterkraan

De schroefdraadslang aansluiten op de kraan met schroefdraad

Schroef de slangaansluiting op de waterkraan.

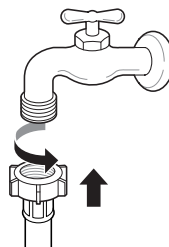

De slang op twee wasmachines aansluiten

- 1 Sluit de connector van de watertoevoerslang aan op de watertoevoerslang van de hoofdtrommel. Open het accessoirepakket voor de installatie van de subtrommel.

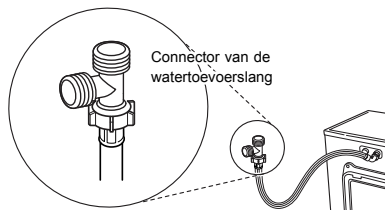

- 2 Sluit de watertoevoerslang van de subtrommel aan op de connector van de watertoevoerslang.

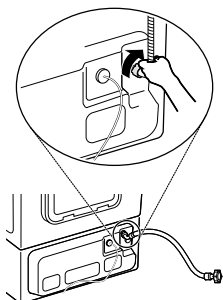

- 3 Sluit de extra meegeleverde watertoevoerslang van de hoofdtrommel aan op de connector van de watertoevoerslang en waterkraan.

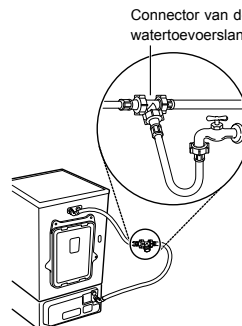

OPMERKING

- Zorg ervoor dat de watertoevoerslang niet geknikt is of gekneld zit.

De afvoerslang installeren

- De afvoerslang mag niet hoger dan 100 cm boven de vloer worden geplaatst. Water in de wasmachine kan dan niet weglopen of loopt langzaam weg.

- 1 Plaats de klemband op de elleboog van de afvoerslang.

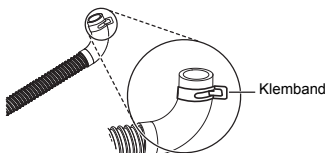

- 2 Met de slang aangesloten op de elleboog, plaatst u de elleboog op de afvoeruitgang aan de achterkant van de subtrommel.

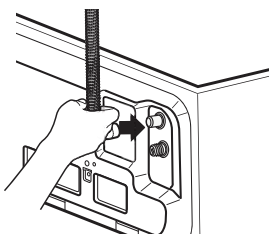

- 3 Pas de klemband aan met een tang om de slang op zijn plaats te houden en lekkages te voorkomen.

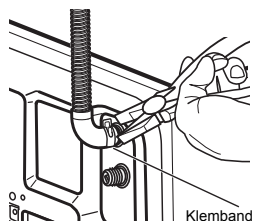

De afvoerslangconnector gebruiken

- 1 Steek de bandklemmen in het uiteinde van de afvoerslang van de hoofd- en subtrommel.
- 2 Bevestig elke afvoerslang aan het dubbele verbindstuk voor de afvoerslang en bind deze vast met de bandklemmen.
- 3 Steek het verbindstuk voor de afvoerslang in de afvoerpijp/het afvoergat.

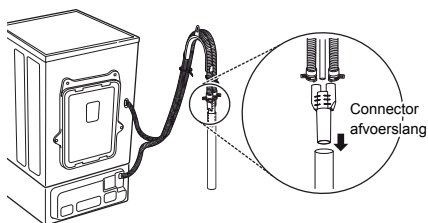

Volg de volgende stappen als de afvoeraansluitingen op de muur zijn bevestigd (geen afvoerpijp/afvoergat).

- 4 Met behulp van de bandklem op de afvoerslang sluit u deze aan op het overblijvende gat van het verbindstuk van de afvoerslang.
- 5 Bevestig de verbonden afvoerslang aan de afvoeraansluiting op de muur.

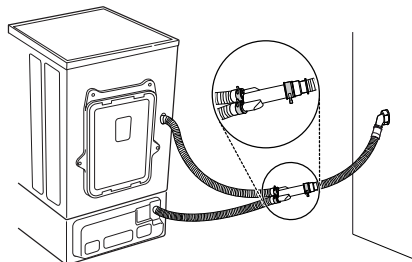

⚠ LET OP

- Pas de klembanden aan om te voorkomen dat de slangen losraken of lekken. Als u dit niet goed doet, kan dit tot overstroming leiden. Het gebruik van de afvoerconnector helpt overheveling, geuren of onjuiste afvoer te voorkomen.
- Zorg ervoor dat de afvoerslang niet geknikt is of knel zit. Dit kan afvoerproblemen of geluiden veroorzaken.

OPMERKING

- Voor installatie op sommige locaties kan het nodig zijn om een aparte afvoerslang connector aan te schaffen.

De wasmachine waterpas zetten

Als de vloer niet vlak is, draait u de verstelbare poten zoals vereist (plaats geen stukjes hout enz. onder de poten). Zorg ervoor dat alle vier de poten stabiel zijn en op de vloer rusten en controleer dan of het apparaat perfect horizontaal staat (gebruik hiervoor een waterpas).

- Zodra de wasmachine waterpas staat, draait u de borgmoeren richting de onderkant van de wasmachine. Alle borgmoeren moeten worden aangetrokken.

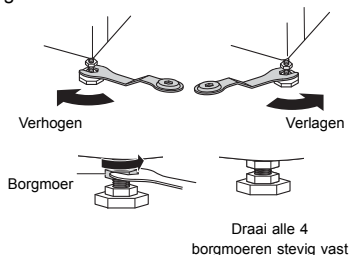

Diagonale controle

- Wanneer u diagonaal op de hoeken en zijkanten van de wasmachine drukt, mag de wasmachine helemaal niet bewegen (controleer dit aan beide kanten). Als de machine schommelt bij het diagonaal duwen van de bovenplaat van de machine, stelt u de poten weer af.

⚠ WAARSCHUWING

- Wanneer u de hoofdtrommel op de subtrommel stapelt, kunt u met de stelvoeten van de subtrommel beide waterpas zetten. De stelvoeten van de hoofdtrommel moeten minimaal zijn en de borgmoeren moeten tegen de klok in worden vastgedraaid.

OPMERKING

- Hout of zwevende vloeren kunnen bijdragen aan overmatige trillingen en onbalans.
- Als de subtrommel op een verhoogd platform wordt geïnstalleerd, moet deze goed worden vastgemaakt om vallen te voorkomen.

Antislipkussentjes gebruiken (optioneel)

Als u de wasmachine op een gladde ondergrond installeert, kan hij zich verplaatsen als gevolg van overmatige trillingen. Onjuiste nivellering kan storingen veroorzaken door geluid en trillingen. Als dit gebeurt, installeert u de antislipkussentjes onder de stelvoeten en past u het niveau aan.

- 1 Reinig de vloer om de antislipkussentjes vast te maken.
 - Gebruik een droge doek om vreemde voorwerpen en vocht te verwijderen en schoon te maken. Wanneer er vocht achterblijft, kan het antislipkussentjes wegglijden.

- 2 Stel de wasmachine waterpas nadat u deze in de installatieomgeving hebt geplaatst.

- 3 Plaats de plakzijde van de antislipplaat op de vloer.
 - Aangeraden wordt de antislipvellen onder de voorste voetjes te installeren. Als het moeilijk is om het antislipmateriaal onder de voorste voetjes te plaatsen, plaats u het onder de achterste voetjes.

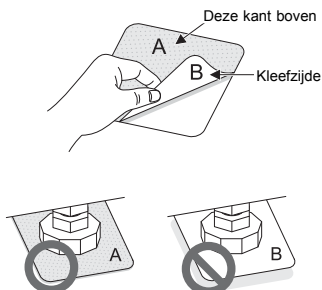

- 4 Zorg ervoor dat het apparaat waterpas staat.
 - Duw of beweeg de bovenste randen van de wasmachine voorzichtig om ervoor te zorgen dat de wasmachine niet wankelt. Als het apparaat schommelt, stelt u het apparaat weer op waterpas.

OPMERKING

- U kan antislipkussentjes aanschaffen krijgen bij het servicecentrum van LG.

Het apparaat gebruiken

1 Sorteert het wasgoed en de geladen items.

- Sorteert het wasgoed volgens het soort stof, vervuilingsniveau, kleur en hoeveelheid wasgoed als dat nodig is. Open de deur en laad de items in de wasmachine.

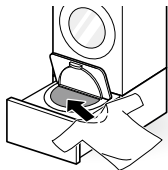

2 Voeg reinigingsproducten toe.

- Voeg de juiste hoeveelheid wasmiddel gelijkmatig toe aan de wastrommel met de maatbeker.

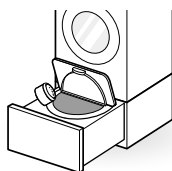

3 Sluit de deur en lade.

4 Zet de wasmachine aan.

- Druk op de **Power** knop om de wasmachine in te schakelen.



5 Kies het gewenste wasprogramma.

- Druk herhaaldelijk op de programma-knop tot het gewenste programma geselecteerd werd.



6 Begin programma.

- Druk op de **Start/Pauze** Knop om het programma te starten. De wasmachine schudt kort zonder water om het gewicht van de lading te meten. Als de **Start/Pauze** knop niet binnen 15 minuten wordt ingedrukt, zal de wasmachine worden uitgeschakeld en alle instellingen gaan dan verloren.



7 Voeg wasverzachter toe.

- Als de machine ongeveer 20 seconden knippert, voeg dan de wasverzachter toe en drukt u op **Start/Pauze** om het programma opnieuw te starten.

8 Einde van het wasprogramma.

- Als het programma is voltooid, klinkt er een muziekje. Verwijder onmiddellijk uw kleding uit de wasmachine om kreukels en geuren tegen te gaan.
- Nadat de was klaar is, veeg de wasmachine deur af, pakking en binnenin de wastrommel met een droge handdoek om het schoon te krijgen.

Het wasgoed sorteren

1 Kijk of er een zorglabel op uw kleding zit.

- Dit vertelt u over de stof van uw kledingstuk en hoe het moet worden gewassen.
- Symbolen op de zorglabels.

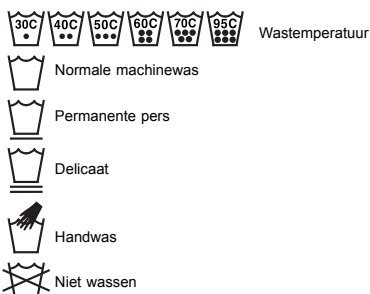

2 Wasgoed sorteren.

- Sorteert kleding in ladingen die met hetzelfde wasprogramma kunnen worden gewassen voor het beste resultaat.
- Verschillende stoffen moeten bij verschillende temperaturen en centrifugesnelheden worden gewassen.
- Was twee of meer handdoeken of kledingstukken samen. Als deze apart worden gewassen, kan wasgoed dat veel water absorbeert, niet goed worden gewassen of er kan een abnormale centrifugatie optreden vanwege een hellende trommel.
- Scheid donkere kleuren altijd van lichte kleuren en de witte was. Was kleding apart als kleuren kunnen doorlopen of als overdracht van kleurstof en pluis kan plaatsvinden, waardoor witte en lichte kledingstukken kunnen verkleuren. Was, indien mogelijk, geen zwaar vervuild wasgoed samen met licht vervuild wasgoed.

- Vuil (zwaar, normaal, licht) :
Verdeel de kleding volgens het hoeveelheid vuil.
- Kleur (wit, licht, donker):
Scheid de witte kleding van de gekleurde kleding.
- Pluis (pluisproducenten, verzamelaars):
Was pluizende stoffen en stoffen die pluis aantrekken apart.

3 Aandacht bij het vullen.

- Was geen 'memory wire' op damesondergoed (zoals bh's), omdat dit andere kleding of de wasmachine kan beschadigen en geluiden genereert.
- Controleer of alle zakken leeg zijn. Voorwerpen zoals spijkers, haarspeldjes, lucifers, pennen, munten en sleutels kunnen zowel uw wasmachine als uw kleding beschadigen.

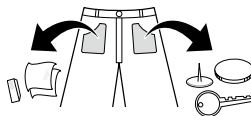

- Sluit ritsen, haken en koorden om ervoor te zorgen dat deze items niet blijven haken aan andere kleren.
- Behandel vuil en vlekken voor door een kleine hoeveelheid in water opgelost wasmiddel in te borstelen, om te zorgen dat vlekken en vuil gemakkelijker loslaten.
- Eventuele koorden, veters en dergelijke legt u zo dat ze niet verstrikt kunnen raken of u doet de betreffende items in een waszakje.
- Verwijder de inhoud van kussens en was alleen de hoes. De inhoud kan er uit komen en andere wasgoed beschadigen. Plastic onderdelen kunnen abnormale trillingen veroorzaken.

⚠ LET OP

- Verdeel grote hoeveelheden wasgoed zodat het wasgoed helemaal in water kan worden ondergedompeld. Als wasgoed uitzet bij het wassen, kan er schade aan de kleding en onderdelen ontstaan tijdens het wassen en centrifugeren.



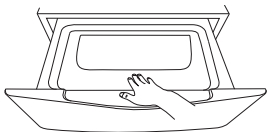

De deur en lade sluiten

- 1 Duw de wasmachine deur dicht tot deze klikt.



- 2 Duw de lade helemaal dicht.

⚠ LET OP

- Stop uw handen niet tussen de deur en de wasmachine, omdat dit letsel kan veroorzaken.
 - Als u de lade of deur geforceerd opent, kan er schade aan onderdelen ontstaan of kan dit gevolgen voor de veiligheid hebben.
 - Als u de lade sluit voordat u de deur volledig hebt gesloten, kunnen er krassen op het glas van de deur komen.
 - Zorg ervoor dat de lade helemaal is uitgetrokken om te voorkomen dat de deur van de voorwasautomaat daarmee in contact komt.
- OPMERKING**
- De deur kan mogelijk niet worden vergrendeld als er te veel wasgoed in de machine zit of als de deur niet helemaal is gesloten.
 - Als het product in bedrijf is of de ladevergrendeling  indicator wordt weergegeven, kan de deur niet worden geopend. Als u de deur wilt openen, drukt u op de knop **Start/Pauze** om het product te stoppen en wanneer de indicator van de ladevergrendeling  verdwijnt, opent u de deur. Open de lade en deur niet geforceerd.
 - Als , ,  of een waarschuwingsteken op het display verschijnt, sluit u de lade en deur volledig. Nadat u dit hebt gedaan, drukt u op de knop **Start/Pauze**.
 - Als de lade niet volledig kan worden geopend, trekt u de lade met een beetje kracht vooruit. Gebruik hierbij beide handen.
 - Als het product in bedrijf is en er een stroomstoring optreedt, kan de deur niet worden geopend. Wacht tot er weer stroom is of neem contact op met het servicecentrum van LG.
 - Als de deur niet kan worden geopend vanwege een te hoge temperatuur, spoelt u met koud water via het programma Spoelen+centrifugeren of wacht u een moment voordat u de deur opent.

Reinigingsproducten toevoegen

Dosering wasmiddel

- Wasmiddel moet worden gebruikt volgens de instructies van de fabrikant en worden gekozen volgens type, kleur en vervuiling van de stof en de wastemperatuur.
- Als er teveel wasmiddel wordt gebruikt, kan er teveel sop ontstaan. Dit leidt tot slechte wasresultaten of veroorzaakt een zware belasting van de motor.
- Volg de richtlijnen van de producent van het wasmiddel indien u vloeibaar wasmiddel wenst te gebruiken.
- Verminder de hoeveelheid wasmiddel als er teveel sop opkomt.
- Wasmiddelgebruik moet worden aangepast voor watertemperatuur, waterhardheid, grootte en vervuilingsniveau van de lading. Vermijd overmatige schuimvorming voor de beste resultaten.
- Raadpleeg het etiket van de kleding voordat u het wasmiddel en de watertemperatuur kiest:
- Gebruik alleen het voor het type kleding aangewezen wasmiddel bij gebruik van de wasmachine:
 - Algemene poedervormige wasmiddelen voor alle soorten stoffen
 - Poedervormige wasmiddelen voor fijne stoffen
 - Vloeibare wasmiddelen voor alle soorten stoffen of speciale wasmiddelen alleen voor wol
- Gebruik wasmiddel met algemeen poedervormig bleekmiddel voor een beter wasresultaat en bleken.

Wasmiddel toevoegen

Meet het wasmiddel met de maatbeker en doe het in de trommel.

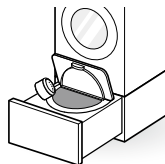

- Gebruik de meegeleverde maatbeker om slechts één beker wasmiddel toe te voegen.
- Verminder de hoeveelheid wasmiddel voor licht vervuild wasgoed. Als u te veel wasmiddel gebruikt, blijven er veel bubbels achter na het spoelen.

Wasverzachter en waterontharder toevoegen

Wasverzachter toevoegen

SITUATIE 1. Wanneer de machine rinkeltonen laat horen:

- 1 Druk op **Start/Pauze** om het programma te onderbreken.
 - Het programma kan worden onderbroken door op de **Start/Pauze** te drukken Knop van de voetstukwasmachine of met de afstandsbediening.
- 2 Trek de lade open, open de deur en voeg de vloeibare wasverzachter toe.
- 3 Sluit de deur, schuif de lade dicht en druk op **Start/Pauze** om het programma opnieuw te starten.

OPMERKING

- Om de wasverzachter te activeren of in te schakelen, houdt u de **Spoelen+** toets ingedrukt gedurende drie seconden.
- De wasverzachter kan binnen 30 seconden worden toegevoegd nadat het signaal heeft geklonken.

SITUATIE 2. Als u het moment voor het toevoegen van de wasverzachter mist:

- 1 Druk op de knop **Inschakelen** om het programma te onderbreken.
- 2 Trek de lade open, open de deur en voeg de vloeibare wasverzachter toe.
- 3 Sluit de deur, schuif de lade naar binnen en selecteer de **Spoelen+Centrifugeren** programma.
- 4 Druk op **Start/Pauze** om het programma opnieuw te starten.

OPMERKING

- Giet wasverzachter niet direct op de kleding.
- De wasverzachter kan ook met water worden verdund en direct in de trommel worden toegevoegd. Giet geen onverdunde wasverzachter direct op kleding omdat dit vlekken kan veroorzaken.

Waterontharder toevoegen

- Een waterontharder, zoals een antikalkmiddel (bijvoorbeeld Calgon) kan worden gebruikt om te bezuinigen op het gebruik van wasmiddel in gebieden met extreem hard water. Doseer volgens de op de verpakking opgegeven hoeveelheid. Voeg eerst het wasmiddel toe en vervolgens de waterontharder.
- Gebruik de hoeveelheid wasmiddel die nodig is voor zacht water.

LET OP

- Breng bleekmiddel niet direct aan op kleding. Hierdoor kan er gedeeltelijke verkleuring ontstaan en kan er ernstige schade aan het wasgoed worden toegebracht.
- Gebruik geen bleekchlor of zuurhoudend reinigingsmiddel bij het wassen, omdat dit schade aan kleding kan veroorzaken, zoals verkleuring en bleekvlekken.

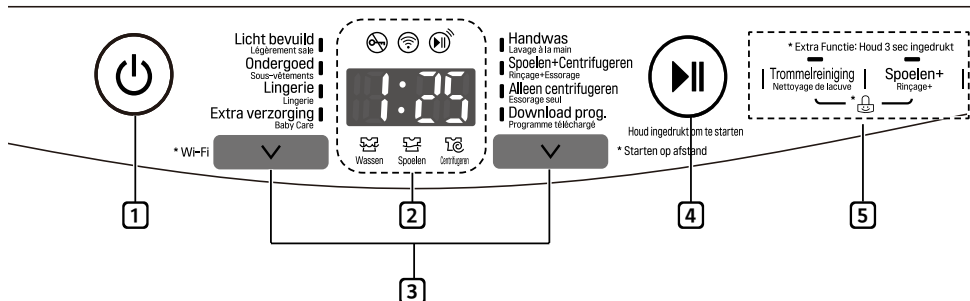

Bedieningspaneel



1 Knop Inschakelen

- Druk op de knop **Inschakelen** om de wasmachine in te schakelen.

2 Scherm

- Op het display worden de status van het programma en de geschatte resterende tijd weergegeven.
-  : Ladevergrendelingindicator
-  : Wi-Fi verbindingindicator
-  : Afstandsindicator

3 Programmaknop

- Programma's zijn beschikbaar op basis van het type wasgoed.
- Raadpleeg SMART FUNCTIES om de Download Programma functie te gebruiken.

4 Knop Start/Pauze

- De knop **Start/Pauze** wordt gebruikt om het wasprogramma te starten of te pauzeren.
- Als een tijdelijke stop van het wasprogramma nodig is, druk dan op de knop **Start/Pauze**.

OPMERKING

- Als u niet op de **Start/Pauze** knop klikt binnen 15 minuten na het selecteren van een programma, wordt de wasmachine automatisch uitgeschakeld en zijn alle programma instellingen verloren.

5 Opties

- Gebruik deze knoppen om de gewenste opties voor het geselecteerde programma te kiezen.
- De instellingslichtjes boven de knoppen branden om de huidige selectie aan te geven.

Programmatabel

Wasprogramma

Programma	Beschrijving	Opmerking	Maximale belading
Licht bevuild	Gebruik dit programma voor het wassen van licht bevuilde normale items, behalve delicate stoffen, zoals wol of zijde.	<ul style="list-style-type: none"> Als u tijdens het wassen een andere instelling wilt kiezen, wijzigt u de instelling nadat u op de knop Start/Pauze hebt gedrukt. 	2,0 kg
Ondergoed	Gebruik dit programma voor het wassen van delicate items, zoals lingerie en kleding met kant die bij een normaal programma gemakkelijk kunnen worden beschadigd.	<ul style="list-style-type: none"> Dit programma is niet bedoeld voor zijden items. 	1,5 kg
Lingerie	Gebruik dit programma voor het wassen van stoffen, lingerie of fijne kleding die gemakkelijk kunnen vervormen of krimpen.	<ul style="list-style-type: none"> Voorkom schade aan stoffen en verbeter de wasresultaten door een speciaal neutraal wasmiddel voor wol te gebruiken. Om schade aan kleren te voorkomen draait de trommel bij het wassen zachtjes naar links en rechts. 	1,0 kg
Extra verzorging	Gebruik dit programma om babypullen hygiënisch te wassen.	<ul style="list-style-type: none"> Kies het juiste type neutrale wasmiddel. Wasgoed met voedselresten, zweet, urine en ontlasting kunt u het beste voorwassen. Wordt dit programma afgeraden voor wol, zijde en andere delicate stoffen. 	1,5 kg

Programma	Beschrijving	Opmerking	Maximale belading
Handwas	Gebruik dit programma voor het wassen van krimpbare wol of handwasitems die extra zorg nodig hebben. Was alleen wollen items wanneer er op het label staat dat ze met de machine of met de hand kunnen worden gewassen.	<ul style="list-style-type: none"> • Het gewicht van het wasgoed moet minder dan 1 kg zijn om schade aan de stoffen te voorkomen. • Gebruik alleen natuurlijke wasmiddel of wasmiddel dat veilig voor wol is, en gebruik $\frac{1}{2}$ van de normale hoeveelheid wasmiddel. • Het programma Handwas wast de kleding voorzichtig en centrifugeert op lage snelheid voor extra voorzichtigheid. 	1,0 kg
Spoelen+Centrifugeren	Kies dit programma om een lading los van een gewoon programma te spoelen en te centrifugeren.	<ul style="list-style-type: none"> • Voeg alleen wasverzachter toe. 	1,5 kg

OPMERKING

- De volgende tabel bevat informatie over de hoofdprogramma's bij volledige lading.

Programma	Tijd in minuten	Water in liters	Energie in Kwh
Licht bevuild	49	45	0.06
Extra verzorging	117	80	0.52

Programmaopties

Alleen centrifugeren

Gebruik deze optie om te drogen door te centrifugeren.

Trommelreiniging

Gebruik deze optie om de trommel schoon te houden. Raadpleeg de sectie De wasmachine reinigen voor informatie over trommelreiniging.

Spoelen+

Gebruik deze optie om het aantal spoelprogramma's te verhogen.

- 1 Druk op de knop **Inschakelen**.
- 2 Kies een wasprogramma.
- 3 Druk op de knop **Spoelen+** om de vereiste tijd in te stellen.
 - Wanneer u op de knop **Spoelen+** drukt, wordt het aantal spoelcycli (1 - 5) weergegeven dat wordt toegevoegd.
- 4 Druk op de knop **Start/Pauze**.

Kinderslot

Gebruik deze optie om de bediening uit te schakelen. Deze functie kan voorkomen dat kinderen het programma wijzigen of het apparaat gebruiken.

Het bedieningspaneel vergrendelen

- 1 Houd de **Trommelreiniging** ingedrukt En **Spoelen+** Knop tegelijkertijd gedurende drie seconden.
- 2 Op het display verschijnt **EL**. Wanneer het Kinderslot is ingesteld, zijn alle knoppen vergrendeld behalve de knop **Inschakelen**.

OPMERKING

- Door het uitschakelen van de stroom of voltooiën van alle programma's zal de functie Kinderbeveiliging niet worden gereset. U moet de kinderbeveiliging deactiveren voordat u toegang krijgt tot alle andere functies.

Het bedieningspaneel ontgrendelen

Houd de **Trommelreiniging** ingedrukt En **Spoelen+** Knop tegelijkertijd gedurende drie seconden.

- Als u het programma of een optie wilt wijzigen, drukt u op de knop **Start/Pauze** om de machine te stoppen en kiest u vervolgens een nieuw programma of optie.

De Smart ThinQ-applicatie gebruiken

De applicatie installeren

Ga naar de LG Smart ThinQ-applicatie in de Google Play Store & Apple App Store voor een smartphone. Volg de instructies om de applicatie te downloaden en te installeren.

Wifi-functie

- Voor apparaten met het logo  of 

Wascyclus (Starten op afstand, Download Prog.)

Stel een gewenst programma in of download het en bedien het van op afstand.

Trommelreiniging coach

Deze functie geeft het aantal cycli aan die overblijven voordat het tijd is om de cyclus voor trommelreiniging uit te voeren.

Energiebewaking

Controleer het energieverbruik van de onlangs gebruikte programma's en het maandelijks gemiddelde.

Smart Diagnosis™

Deze functie biedt nuttige informatie voor het vaststellen en oplossen van problemen met het apparaat, gebaseerd op het gebruikspatroon.

Instellingen

Er zijn verschillende functies beschikbaar.

Pushnotificatie

Schakel de Pushnotificaties in om notificaties over de status van het apparaat te ontvangen. De notificaties zullen worden verzonden, zelfs als de LG Smart ThinQ-applicatie uitgeschakeld is.

OPMERKING

- Om de Wifi-verbinding te verifiëren, controleert u of het **Wi-Fi** -pictogram op het controlepaneel aan is.
- LG Smart ThinQ is niet verantwoordelijk voor fouten of problemen met de netwerkverbinding of voor gebreken, een verkeerde werking of fouten die door de netwerkverbinding worden veroorzaakt.
- De machine ondersteunt alleen 2.4 GHz Wifi-netwerken.
- Als het beveiligingsprotocol van de router is ingesteld op **WEP**, kunt u mogelijk het netwerk niet instellen. Gebruik andere beveiligingsprotocollen (**WPA2** wordt aanbevolen) en registreer het product opnieuw.
- Router SSID, gebruik alleen letters, cijfers. Andere tekens worden mogelijk niet ondersteund.
- Indien het apparaat moeilijkheden ondervindt bij het verbinden met het Wifi-netwerk, kan het te ver verwijderd zijn van de router. Koop een Wifi-signaalversterker (bereikvergroter) om de sterkte van het Wifi-sigitaal te verbeteren.
- De omgeving van het thuisnetwerk kan veroorzaken dat er geen- of moeilijk verbinding met de applicatie kan worden gemaakt.
- Indien de netwerkverbinding niet correct werkt kan de oorzaak liggen bij de Netwerkprovider.
- De omgeving van het draadloosnetwerk kan veroorzaken dat de wifi-verbinding traag is.
- De applicatie kan zonder voorafgaande kennisgeving worden gewijzigd.
- Functies kunnen per model variëren.

Wasprogramma

Starten op afstand

Gebruik een smartphone om uw apparaat op afstand te bedienen. U kunt ook het programmaverloop volgen, zodat u weet hoeveel tijd er resteert in het programma.

Om Starten op afstand te gebruiken:

- 1 Druk op de knop **Inschakelen**.
- 2 Doe het wasgoed in de trommel.
- 3 Houd de knop **Starten op afstand** gedurende 3 seconden ingedrukt om de functie 'Op afstand starten' in te schakelen.
- 4 Start een programma met de LG Smart ThinQ-applicatie op uw smartphone.

OPMERKING

- Wanneer de modus 'Op afstand starten' is geactiveerd, kunt u een cyclus starten vanaf de applicatie LG Smart ThinQ. Als de cyclus niet wordt gestart, zal de wasmachine wachten om de cyclus te starten tot deze op afstand wordt uitgeschakeld vanaf de applicatie of tot de modus 'Starten op afstand' wordt uitgeschakeld.
- Wanneer Starten op afstand ingeschakeld is, zal de deur automatisch worden vergrendeld.

Om Starten op afstand te deactiveren:

Wanneer 'Op afstand starten' is geactiveerd, houdt u de knop **Starten op afstand** gedurende 3 seconden ingedrukt.

Download Prog.

Download nieuwe en speciale cycli die niet zijn opgenomen in de basiscycli van het apparaat.

Apparaten die zijn geregistreerd kunnen een verscheidenheid aan speciale cycli voor het specifieke apparaat downloaden.

Er kan tegelijkertijd slechts één cyclus op het apparaat worden opgeslagen.

Wanneer de cyclusedownload naar het apparaat is voltooid, behoudt het product de gedownloade cyclus tot er een nieuwe cyclus is gedownload.

Wireless LAN Module-specificaties

Model	LCW-004
Frequentiebereik	2412 tot 2472 MHz
Output -vermogen (Max)	IEEE 802.11b:17.82 dBm IEEE 802.11g:17.72 dBm IEEE 802.11n:16.61 dBm

Draadloze functie S/W-versie: V 1.0

Het is in het belang van de gebruiker dat dit apparaat geïnstalleerd en gebruikt wordt met een minimale afstand van 20 cm tussen het apparaat en het lichaam.

Stroomverbruik bij stand by modus	0.5 W
Netwerk stand-by stroomverbruik	3.0 W
De tijdsperiode na welke de stroombeheerfunctie, of een soortgelijke functie, het apparaat automatisch overschakelt naar de stand-by- en/of uit-stand en/of de toestand waarin netwerkgebonden stand-by beschikbaar is	20 min.

Conformiteitsverklaring



Hierbij verklaart LG Electronics dat de radioapparatuur van het type wasmachine in overeenstemming is met de richtlijn 2014/53/EU. De volledige tekst van de EU-conformiteitsverklaring is beschikbaar op het volgende internetadres:

<http://www.lg.com/global/support/cedoc/cedoc#>



LG Electronics European Shared Service Centre B.V.

Krijgsman 1

1186 DM Amstelveen

Nederland

Smart Diagnosis™ met behulp van een Smart Phone

- Voor apparaten met het logo  of 

Gebruik deze functie als u een nauwkeurige diagnose nodig hebt voor een LG Electronics-klanteninformatiecentrum wanneer het apparaat slecht of niet werkt.

Smart Diagnosis™ kan niet worden geactiveerd, tenzij het apparaat is aangesloten op het stopcontact. Als het apparaat niet in staat is om in te schakelen, moet het oplossen van problemen worden gedaan zonder het gebruik van Smart Diagnosis™.

Informatiebericht over Open Source-software

Ga naar <http://opensource.lge.com> om de broncode onder GPL, LGPL, MPL en andere licenties voor open sources in dit product te achterhalen.

Naast de broncode zijn alle licentievoorwaarden, beperkingen van garantie en auteursrechtenaanduidingen beschikbaar om te downloaden.

LG Electronics verleent u de open source-code op cd-rom tegen een vergoeding die de kosten van een dergelijke levering dekt, zoals de kosten van de media, de verzending en de verwerking. Een dergelijk verzoek kunt u per e-mail richten aan: opensource@lge.com. Dit aanbod is drie (3) jaar geldig vanaf de dag van aankoop van het product.

Smart Diagnosis™ gebruiken

Smart Diagnosis™ via het klanteninformatiecentrum

Gebruik deze functie als u een nauwkeurige diagnose nodig hebt voor een LG Electronics-klanteninformatiecentrum wanneer het apparaat slecht of niet werkt. Gebruik deze functie alleen om contact op te nemen met de servicemedewerker, niet tijdens normaal gebruik.

- 1 Druk op de knop **Inschakelen** na het openen van de lade op de subtrommel.
- 2 Wanneer u door het callcenter wordt geïnstrueerd dit te doen, plaatst u het mondstuk van uw telefoon dicht bij het pictogram Smart Diagnosis™.

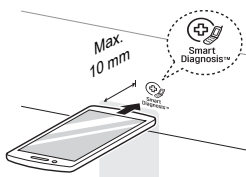

- 3 Houd de **Trommelreiniging** knop ingedrukt gedurende drie seconden, terwijl u het mondstuk van de telefoon op het pictogram houdt of **Inschakelen** knop.
- 4 Houd de telefoon op zijn plaats totdat de toontransmissie is gestopt. De resterende tijd voor gegevensoverdracht wordt weergegeven.
 - Voor het beste resultaat beweegt u de telefoon terwijl de tonen worden verzonden.
 - Als de callcentermedewerker niet in staat is om een nauwkeurige registratie van de gegevens op te halen, kunt u worden gevraagd om het opnieuw te proberen.

- 5 Zodra het aftellen voorbij is en de tonen zijn gestopt, hervat u uw gesprek met de callcentermedewerker, die vervolgens in staat zal zijn om u te helpen met behulp van de voor analyse doorgegeven informatie.

OPMERKING

- De functie Smart Diagnosis™ is afhankelijk van de lokale gesprekskwaliteit.
- De communicatieprestaties verbeteren en u krijgt een betere service als u gebruik maakt van de vaste telefoon.
- Als de gegevensoverdracht van Smart Diagnosis™ slecht is vanwege een slechte gesprekskwaliteit, ontvangt u mogelijk niet de beste Smart Diagnosis™-dienst.

WAARSCHUWING

- Haal de stekker van de wasmachine uit het stopcontact voordat u gaat schoonmaken, om zo het risico op een elektrische schok te voorkomen. Het niet opvolgen van deze waarschuwing kan leiden tot ernstig letsel, brand, elektrische schokken of overlijden.
- Gebruik nooit agressieve chemicaliën, schuurmiddelen of oplosmiddelen om de wasmachine te reinigen. Ze kunnen de deklaag beschadigen.

Uw wasmachine schoonmaken

Zorg na het wassen

- Nadat het wasprogramma is voltooid, veegt u de deur en de binnenkant van de pakking af om eventueel vocht te verwijderen.
- Laat de deur open zodat het trommelinterieur kan drogen.
- Veeg de behuizing van de wasmachine met een droge doek af om eventueel vocht te verwijderen.

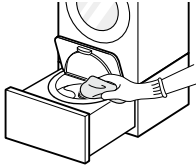

De buitenkant reinigen

Een goede verzorging van uw wasmachine kan de levensduur ervan verlengen.

Deur:

- Was met een vochtige doek aan de buitenkant en de binnenkant en droog vervolgens met een zachte doek.

Exterieur:

- Verwijder eventuele vlekken onmiddellijk.
- Veeg af met een vochtige doek.
- Druk niet op het oppervlak of het display met scherpe voorwerpen.

De binnenkant schoonmaken

- Gebruik een handdoek of een zachte doek om rond de wasmachinedeur en deurglas te vegen.
- Verwijder altijd alle items uit de wasmachine zodra het wasprogramma is voltooid. Als u vochtige items in de wasmachine laat, kan dit kreuken, kleuroverdracht en geurtjes veroorzaken.
- Voer het Trommel reinigen-programma een keer per maand uit (of vaker indien nodig) om resten wasmiddel en andere resten te verwijderen.

De trommel reinigen

Gebruik de optie Trommelreiniging om de trommel schoon te houden.

- 1 Druk op de knop **Inschakelen**.
- 2 Verdun 200 ml vloeibare bleekchloor in 1 ℓ water en giet het mengsel in de trommel.
- 3 Druk op de knop **Trommelreiniging** om de vereiste tijd in te stellen.
- 4 Druk op de knop **Start/Pauze**.

LET OP

- Let erop dat u de deur niet open laat staan als er kinderen in de buurt zijn.

Het watertoevoerfilter reinigen

- Schakel de timer uit als de wasmachine lang niet wordt gebruikt (bijv. in de vakantie), met name als er geen vloerdrainage (goot) in de onmiddellijke nabijheid is.
 - Als de waterdruk laag is of als een ingangsfILTER verstopt is met vuil, kan het pictogram  op het display knipperen. Reinig het ingangsfILTER.
 - Het oppervlak van ingangsfILTERS kan dichtslibben bij hard water, door bezinsel in de watertoevoer of door ander vuil.
- 1 Draai de waterkraan dicht en schroef de wateringangsslang los.

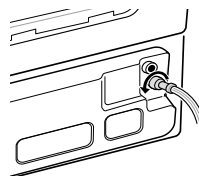

- 2 Reinig het filter met een harde borstel.

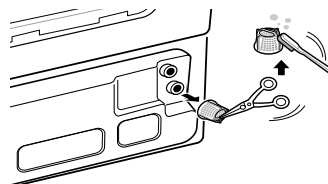

Pas op voor bevroering in de winter

- Indien bevroren, werkt het product niet normaal. Zorg ervoor dat u het product installeert waar het niet kan bevriezen in de winter.
- Als het product buitenshuis moet worden geïnstalleerd in een veranda of onder andere omstandigheden buitenshuis, moet u het volgende controleren.

Verhinderen dat het product bevroest

- Koppel de koude aanvoerslang van de kraan los, nadat u de kraan hebt dichtgedaan. Verwijder het water, terwijl u de slang naar beneden gekeerd houdt.

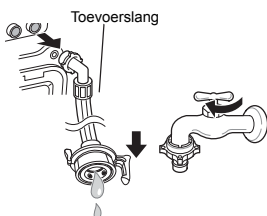

Wat te doen bij bevroering

Stap 1. Wanneer de deur bevroren is



- Ontdooi de deur met een doek met heet water.

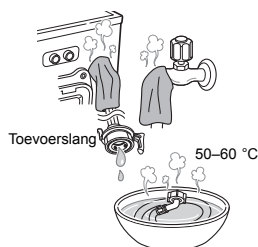

Stap 2. Wanneer de watertoevoerslang bevroren is

- Het pictogram  kan op het display knippen wanneer er problemen met de watertoevoer zijn. Neem de volgende maatregelen.
 - Haal de watertoevoerslang eruit en sluit deze aan op de kraan. Controleer of er water uit de kraan en de toevoerslang komt.
 - Draai de kraan dicht en ontdooi de kraan en beide aansluitingsgebieden van de toevoerslang van het product met een doek die in warm water is gedrenkt.
 - Haal de toevoerslang eruit en dompel deze onder in warm water onder 50–60 °C.



Stap 3. Wanneer de afvoerpomp bevroren is

- Het pictogram ,  kan op het display knipperen wanneer er problemen met de afvoerpomp zijn. Neem de volgende maatregelen.

- 1** Giet 15 l warm water onder 50–60 °C in de trommel totdat de vleugelmoeren van de wasmachine zijn ondergedompeld en wacht een uur.
- 2** Druk op de knop **Inschakelen** en voer het programma Extra verzorging gedurende een uur uit.
 - Als het pictogram  op het display verschijnt, herhaalt u stap 1 en 2.
- 3** Zet de stroom uit wanneer het programma Extra Verzorging klaar is. Als de lade geopend is, selecteer de **Spoelen+Centrifugeren** Programma en druk op de **Start/Pauze** Knop om te controleren of de wasmachine werkt.
- 4** Wanneer het pictogram  op het display verschijnt, ontdooit u de binnenkant van de afvoerslang met heet water.

Het apparaat is uitgerust met een automatisch foutcontrolesysteem om problemen op te sporen en in een vroeg stadium een diagnose te kunnen stellen. Als het apparaat niet naar behoren of helemaal niet functioneert, controleer dan het volgende voordat u belt voor service:

Problemen opsporen





Symptomen	Reden	Oplossing
De lade gaat niet open.	Er is een stroomstoring of het netsnoer is er tijdens het wassen uitgegaan.	<ul style="list-style-type: none"> Nadat de stroomtoevoer is hersteld, drukt u op de knop Inschakelen van het bedieningspaneel van de hoofdtrommel of de afstandsbediening.
Het afvoeren van water wordt gestart wanneer er op de knop Start/Pauze is gedrukt.	De knop Start/Pauze is tijdens het wassen ingedrukt.	<ul style="list-style-type: none"> Wanneer tijdens het wassen op de knop Start/Pauze wordt gedrukt, wordt de lade om veiligheidsredenen ontgrendeld nadat het water is afgevoerd.
Ratelend en rammelend geluid	Er kunnen zich vreemde voorwerpen, zoals sleutels, munten of veiligheidsspelden, in de trommel bevinden.	<ul style="list-style-type: none"> Stop de wasmachine en controleer de trommel op vreemde voorwerpen. Als u nog steeds geluiden hoort nadat de wasmachine opnieuw is gestart, neem dan contact op met een onderhoudsmonteur.
Bonkend geluid	Zware ladingen kunnen een bonkend geluid veroorzaken.	<ul style="list-style-type: none"> Als het geluid blijft, is de lading waarschijnlijk uit balans. Stop de machine en verdeel het wasgoed opnieuw.
	De lading is misschien niet goed uitgebalanceerd.	<ul style="list-style-type: none"> Onderbreek het programma en verdeel de lading opnieuw nadat de deur is ontgrendeld.
Vibrerend geluid	Het verpakkingsmateriaal is niet verwijderd.	<ul style="list-style-type: none"> Verpakkingsmateriaal verwijderen.
	De lading is misschien niet goed verdeeld in de trommel.	<ul style="list-style-type: none"> Onderbreek het programma en verdeel de lading opnieuw nadat de deur is ontgrendeld.
	Niet alle stelvoeten staan stevig en op de juiste hoogte op de vloer.	<ul style="list-style-type: none"> Zie Het apparaat waterpas zetten in de sectie Installatie.
	Ondergrond niet stevig genoeg.	<ul style="list-style-type: none"> Zorg voor een stevige ondergrond die niet beweegt.
Waterlekkage bij elke lading	Slangen zijn niet goed geïnstalleerd.	<ul style="list-style-type: none"> Controleer of de toe- en afvoerslangen goed zijn aangesloten.
Veel schuim	Te veel wasmiddel of verkeerd wasmiddel.	<ul style="list-style-type: none"> Verminder de hoeveelheid wasmiddel voor licht vervuuld wasgoed. Als u te veel wasmiddel gebruikt, blijven er veel bubbels achter na het spoelen.

Symptomen	Reden	Oplossing
Vlekken	Kleren zijn niet goed gesorteerd.	<ul style="list-style-type: none"> • Was donkere kleuren altijd apart van lichte kleuren en wit om verkleuring te voorkomen. • Was nooit zwaar vervuilde items samen met licht vervuilde items.
Er lekt water	De toevoerslang zit los bij de kraan, wasmachine of afvoerslangconnector.	<ul style="list-style-type: none"> • Controleer de slangen en afvoerslangconnectors op lekkages, scheuren en barsten. • Draai de slangaansluitingen goed vast.
	Huisafvoerpijpen zijn verstopt.	<ul style="list-style-type: none"> • De wasmachine pompt het water erg snel weg. Controleer op water dat tijdens het afvoeren uit de afvoerleiding komt. Als u water uit de afvoer ziet komen, controleert u of de afvoerslang goed bevestigd is en of er problemen bij de afvoer zijn. Vraag een loodgieter de afvoerleiding te repareren.
	De afvoerslang is uit de afvoerconnector gekomen of is niet ver genoeg geplaatst.	<ul style="list-style-type: none"> • Bind de afvoerslang aan de toevoerslang of standpijp om te voorkomen dat deze eruit gaat als er water wordt afgevoerd. Plaats bij kleinere afvoerleidingen de afvoerslang tot de flens van de afvoerslang in de leiding. Plaats bij grotere afvoerleidingen de afvoerslang 2-5 cm voorbij de flens in de leiding.
	De lading is te groot voor de trommel.	<ul style="list-style-type: none"> • Maak de lading kleiner of gebruik de hoofdtrommel. • Stop de wasmachine en controleer de lading. Zorg ervoor dat de lading losjes in de trommel past en dat de deur gemakkelijk dichtgaat.
	Overmatige schuimvorming van wasmiddel.	<ul style="list-style-type: none"> • Overmatige schuimvorming kan tot lekkage leiden en kan worden veroorzaakt door het type en de hoeveelheid van het gebruikte wasmiddel. Gebruik altijd minder wasmiddel bij een kleine of licht vervuilde lading of als u zacht water in uw regio hebt. Gebruik nooit meer dan de maximale hoeveelheid die in de maatbeker wordt aangegeven.
Kreukels	De wasmachine is niet direct leeggehaald.	<ul style="list-style-type: none"> • Haal de wasmachine altijd direct leeg als het programma voltooid is.
	Er zit teveel in de wasmachine.	<ul style="list-style-type: none"> • De wasmachine kan volledig geladen zijn, maar de trommel mag niet volgepropt zijn met items. De deur van de wasmachine moet gemakkelijk dichtgaan.

Symptomen	Reden	Oplossing
De wasmachine werkt niet.	Het bedieningspaneel is uitgeschakeld vanwege het gebrek aan activiteit.	<ul style="list-style-type: none"> Dit is normaal. Druk op de knop Inschakelen om de wasmachine aan te zetten.
	De wasmachine is losgekoppeld.	<ul style="list-style-type: none"> Zorg ervoor dat het snoer stevig in een werkend stopcontact zit.
	Watertoevoer is uitgeschakeld.	<ul style="list-style-type: none"> Draai de koude kraan volledig open.
	De opties zijn niet goed ingesteld.	<ul style="list-style-type: none"> Zorg ervoor dat het programma goed is ingesteld, sluit de deur en druk op de knop Start/Pauze.
	Deur of lade is open.	<ul style="list-style-type: none"> Sluit de deur en lade en zorg ervoor dat er niets onder de deur zit waardoor de deur niet volledig kan worden gesloten.
	Schakelaar/zekering is teruggezet/gesprongen.	<ul style="list-style-type: none"> Controleer de schakelaars/zekeringen van het huis. Vervang de zekering of reset de schakelaar. De wasmachine moet op een speciale stroomgroep zitten. Wanneer de stroom is hersteld, hervat de wasmachine het programma vanaf het punt waar deze is gestopt.
	De instelling moet worden gereset.	<ul style="list-style-type: none"> Druk op de knop Inschakelen, selecteer opnieuw het gewenste programma en druk op de knop Start/Pauze.
	Start/Pauze is niet ingedrukt nadat een programma is ingesteld.	<ul style="list-style-type: none"> Druk op de knop Start/Pauze van het bedieningspaneel van de hoofdtrommel of afstandsbediening nadat de lade is gesloten. Wanneer u het bedieningspaneel van de subtrommel gebruikt, drukt u op de knop Start/Pauze en sluit u de lade binnen 5 seconden.
	Zeer lage waterdruk.	<ul style="list-style-type: none"> Controleer bij een andere kraan in het huis of de druk van het huishoudwater voldoende is.
De wasmachine is te koud.	<ul style="list-style-type: none"> Als de wasmachine langere tijd is blootgesteld aan temperaturen onder het vriespunt, moet deze worden opgewarmd voordat u op de knop Inschakelen drukt. 	

Symptomen	Reden	Oplossing
De wasmachine wordt niet goed gevuld.	Het filter is verstopt.	<ul style="list-style-type: none"> Zorg ervoor dat de ingangsfilters op de vulkleppen niet verstopt zijn. Raadpleeg de instructies voor het reinigen van filters.
	De toevoerslangen zijn mogelijk geknikt.	<ul style="list-style-type: none"> Controleer of de toevoerslangen niet geknikt of verstopt zijn.
	Onvoldoende watertoevoer.	<ul style="list-style-type: none"> Zorg ervoor dat de koudwaterkraan helemaal open is gedraaid.
	Deur en lade zijn open.	<ul style="list-style-type: none"> De wasmachine werkt niet als de deur open staat. Sluit de deur en zorg ervoor dat er niets onder de deur zit waardoor de deur niet volledig kan worden gesloten.
	Het waterniveau is te laag.	<ul style="list-style-type: none"> Het vulniveau is geoptimaliseerd voor de wasbewegingen om de beste wasresultaten te krijgen.
Water in de wasmachine kan niet weglopen of loopt langzaam weg.	De afvoerslang is geknikt, zit knel of is verstopt	<ul style="list-style-type: none"> Zorg ervoor dat de afvoerslang niet verstopt is, geen knikken en dergelijke heeft en niet achter of onder de wasmachine klem zit.
Vlekken zijn niet goed verwijderd.	Sterk bevulde lading.	<ul style="list-style-type: none"> Gebruik de hoofdtrommel.
	Oude vlekken.	<ul style="list-style-type: none"> Artikelen die eerder zijn gewassen, hebben misschien vlekken die er niet uit zijn gegaan. Deze vlekken zijn soms moeilijk te verwijderen en misschien moet u de artikelen met de hand wassen of vooraf behandelen.
Het wasprogramma duurt langer dan normaal.	De wastijd wordt automatisch door de wasmachine aangepast voor de hoeveelheid wasgoed, de waterdruk en andere factoren.	<ul style="list-style-type: none"> Dit is normaal. De programma tijd wordt automatisch door de wasmachine aangepast om de beste resultaten voor het geselecteerde programma te geven. De resterende tijd die in het display wordt weergegeven, is een schatting. De werkelijke tijd kan afwijken.
Muffe of beschimmelde geur in wasmachine	U hebt het verkeerde wasmiddel of te veel wasmiddel gebruikt.	<ul style="list-style-type: none"> Bij deze machine hoeft u maar een kleine hoeveelheid wasmiddel te gebruiken. Gebruik de meegeleverde maatbeker voor het wasmiddel.
	De binnenkant van de trommel is niet goed gereinigd.	<ul style="list-style-type: none"> Voer het programma Trommelreiniging regelmatig uit.
De wasmachine laat enkele rinkeltonen horen voor de laatste spoeling.	Dit is geen fout.	<ul style="list-style-type: none"> Dit is een melding dat er wasverzachter kan worden toegevoegd voor de laatste spoeling.

Foutmeldingen

Symptomen	Reden	Oplossing
 	De lade is niet goed gesloten.	<ul style="list-style-type: none"> • Sluit de lade en druk op de knop Start/ Pauze om het programma te starten. • Als de lade is gesloten en de fout met betrekking tot de vergrendeling van de lade wordt weergegeven, neem dan contact op met een onderhoudsmonteur.
	De deur is niet correct gesloten.	<ul style="list-style-type: none"> • Open de lade en zorg ervoor dat het vergrendelingsgebied vrij is van kleding of andere obstructies. • Sluit de deur, sluit de lade en druk op Start/ Pauze om het programma te starten. • Als de deur is gesloten en de foutmelding met betrekking tot de deur wordt weergegeven, neem dan contact op met een onderhoudsmonteur.
	De koudwaterkraan staat niet helemaal open.	<ul style="list-style-type: none"> • Zorg ervoor dat de koudwaterkraan helemaal open staat.
	De waterslangen zijn geknikt, zitten knel of zijn geplet.	<ul style="list-style-type: none"> • Zorg ervoor dat de slangen niet geknikt zijn of knel zitten. Wees voorzichtig bij het verplaatsen van de wasmachine tijdens reiniging en onderhoud.
	Wateringangsfilters zijn verstopt.	<ul style="list-style-type: none"> • Reinig de ingangsfilters.
	De watertoevoerdruk naar de kraan of het huis is te laag.	<ul style="list-style-type: none"> • Ga naar een andere kraan in het huis om te controleren of de druk van het huishoudwater voldoende is en de stroom niet wordt beperkt. Ontkoppel de toevoerslang van de wasmachine en laat enkele liters water door de slang stromen om de watertoevoer door te spoelen. Als de waterstroom onvoldoende is, moet u een loodgieter vragen dit te repareren.
	De watertoevoer is gekoppeld aan lekkagebeperkende slangen.	<ul style="list-style-type: none"> • Slangen die zijn ontworpen om lekkages te beperken, kunnen overreageren en daardoor verhinderen dat de wasmachine wordt gevuld. Het gebruik van lekkagebeperkende slangen wordt afgeraden.
	De afvoerslang is geknikt, zit knel of is verstopt	<ul style="list-style-type: none"> • Zorg ervoor dat de afvoerslang niet verstopt is, geen knikken en dergelijke heeft en niet achter of onder de wasmachine klem zit.

Symptomen	Reden	Oplossing
	UE-actie voor uitbalanceren is mislukt.	<ul style="list-style-type: none"> De automatische poging om de lading uit te balanceren is mislukt. Het programma is onderbroken om de lading handmatig te corrigeren.
	De lading is te klein.	<ul style="list-style-type: none"> Doe meer items in de wasmachine om de lading uit te balanceren.
	Zware artikelen zijn gecombineerd met lichtere items.	<ul style="list-style-type: none"> Was artikelen van ongeveer hetzelfde gewicht.
	De lading is uit balans.	<ul style="list-style-type: none"> Verdeel de lading handmatig opnieuw als de artikelen verstrikt zijn geraakt.
	Foutbeheer.	<ul style="list-style-type: none"> Trek de stekker uit het stopcontact en bel voor service.
	Het waterniveau is te hoog door een defecte waterklep.	<ul style="list-style-type: none"> Sluit de waterkranen, ontkoppel de wasmachine en neem contact op met een onderhoudsmonteur.
	De sensor voor het waterniveau werkt niet goed.	<ul style="list-style-type: none"> Sluit de waterkranen, ontkoppel de wasmachine en neem contact op met een onderhoudsmonteur.
	Er is een fout opgetreden bij de motor.	<ul style="list-style-type: none"> Laat de wasmachine 30 minuten met rust en start het programma vervolgens opnieuw. Als de LE-foutcode blijft bestaan, neem dan contact op met een onderhoudsmonteur.
	Het is tijd om het programma Trommelreiniging uit te voeren.	<ul style="list-style-type: none"> Voer het programma Trommelreiniging uit.
	De subtrommel wordt gebruikt zonder een grote wasmachine.	<ul style="list-style-type: none"> De subtrommel kan niet als een zelfstandige unit worden gebruikt. Deze moet worden geplaatst onder een LG-voorlader.
	De stapelswitch werkt niet goed.	<ul style="list-style-type: none"> Dit product mag alleen worden gebruikt in combinatie met apparaten die door LG zijn geautoriseerd. Bel het klanteninformatiecentrum om apparaten die door LG zijn geautoriseerd, te controleren.
	Afvoerslang, toevoerslang of afvoerpomp is bevroren.	<ul style="list-style-type: none"> Ontdooi de toevoerslang met een doek met heet water. Giet warm water in de trommel.
	CL is geen fout. Dit verhindert dat kinderen een programma veranderen of het apparaat bedienen.	<ul style="list-style-type: none"> Als u deactiveert, drukt u op de Trommelreiniging En Spoelen+ Toets gedurende drie seconden.

Memo

Memo

Memo

Memo

Memo

Memo

Memo

MANUEL DU PROPRIÉTAIRE

LAVE-LINGE



Avant de commencer l'installation, lire attentivement ces instructions. Cela simplifiera l'installation et assurera que le produit soit installé correctement et en toute sécurité. Conserver ces instructions à proximité du produit après installation pour référence ultérieure.

TABLE DES MATIÈRES

Ce manuel peut contenir des images ou un contenu différent du modèle que vous avez acheté.

Ce manuel est sujet à révision par le fabricant.

CONSIGNES DE SÉCURITÉ	4
Consignes importantes relatives à la sécurité	4
Recyclage de votre ancien appareil	9
INSTALLATION	10
Pièces.....	10
Accessoires	11
Caractéristiques.....	11
Exigences du lieu d'installation.....	12
Encastrer le mini lave-linge	13
Raccordement d'un tuyau d'alimentation.....	15
Installation du tuyau de vidange	17
Mise à niveau de l'appareil	18
UTILISATION	20
Utilisation de l'appareil.....	20
Trier le linge.....	21
Fermer la porte et le tiroir	22
Ajouter des produits de nettoyage.....	23
Panneau de commande	25
Tableau des programmes	26
Programme en option	28
FONCTIONS SMART	29
Utilisation de l'Application Smart ThinQ.....	29
Utilisation de Smart Diagnosis™	32
MAINTENANCE	33
Nettoyage de la lave-linge	33
Nettoyage de le tambour	34
Nettoyage du filtre d'entrée d'eau.....	34
Attention au gel pendant l'hiver	35
DÉPANNAGE	37
Diagnostic de problèmes	37
Messages d'erreur	41

Les consignes de sécurité suivantes sont destinées à éviter les risques ou dommages imprévus issus d'une utilisation dangereuse ou incorrecte de l'appareil.

Les consignes sont séparées en 'AVERTISSEMENT' et 'ATTENTION' comme décrit ci-dessous.

 Ce symbole s'affiche pour indiquer des problèmes et des utilisations qui peuvent présenter des risques. Lire attentivement la partie qui comporte ce symbole et suivre les instructions afin d'éviter tout risque.

 **AVERTISSEMENT**

Cela indique que tout manquement à suivre les instructions peut entraîner des blessures graves ou la mort.

 **ATTENTION**

Cela indique que tout manquement à suivre les instructions peut entraîner des blessures légères ou endommager l'appareil.

Consignes importantes relatives à la sécurité

 **AVERTISSEMENT**

Pour réduire le risque d'explosion, d'incendie, de décès, de choc électrique, de blessure ou d'éboullantage de personnes lors de l'utilisation de cet appareil, suivez les précautions de base, y compris les suivantes :

Enfants au sein du foyer

Cet appareil n'est pas destiné à être utilisé par des personnes (y compris des enfants) ayant des capacités physiques, sensorielles ou mentales réduites, ou manquant d'expérience et de connaissances, à moins qu'elles ne soient supervisées ou aient reçu des instructions quant à l'utilisation de l'appareil par une personne responsable de leur sécurité. Les enfants doivent être surveillés pour s'assurer qu'ils ne jouent pas avec l'appareil.

Pour une utilisation en Europe :

Cet appareil peut être utilisé par des enfants âgés de 8 ans et plus et par des personnes ayant des capacités physiques, sensorielles ou mentales réduites ou bien manquant d'expérience et de connaissances, s'ils sont surveillés ou ont reçu des instructions relatives à l'utilisation de l'appareil d'une manière sûre et s'ils comprennent les dangers impliqués. Les enfants ne doivent pas jouer avec l'appareil. Le nettoyage et la maintenance par l'utilisateur ne doivent pas être exécutés par des enfants sans surveillance.

Les enfants de moins de 3 ans doivent être tenus à l'écart, sauf s'ils sont surveillés en permanence.

Installation

- Ne jamais faire fonctionner cet appareil s'il est endommagé, défectueux, partiellement démonté ou a des pièces manquantes ou cassées, y compris si le cordon ou la fiche est endommagée.
- Cet appareil ne doit être installé et transporté que par deux personnes ou plus tenant l'appareil en toute sécurité.
- Ne pas installer l'appareil dans un endroit humide et poussiéreux. Ne pas installer ou ranger l'appareil dans une zone en plein air, ou toute autre zone soumise à des conditions telles que la lumière du soleil, le vent ou la pluie ou à des températures inférieures à zéro.
- Serrer le tuyau de vidange pour éviter toute séparation.

- Si le câble d'alimentation est endommagé ou si les trous de la prise sont lâches, ne pas utiliser le cordon d'alimentation et contacter un centre de service agréé.
- Cet appareil ne doit pas être installé derrière une porte verrouillable, une porte coulissante ou une porte avec une charnière du côté opposé à celui de l'appareil, de sorte qu'une ouverture complète de la porte de l'appareil soit restreinte.
- Cet appareil doit être mis à la terre. En cas de dysfonctionnement ou de panne, la mise à la terre réduira le risque de choc électrique en donnant un chemin de moindre résistance au courant électrique.
- Cet appareil est équipé d'un cordon d'alimentation doté d'un conducteur de terre et d'une fiche de terre. La fiche doit être branchée dans une prise appropriée, installée et mise à la terre conformément à tous les codes et règlements locaux.
- Une mauvaise connexion du conducteur de terre peut entraîner un risque de choc électrique. Vérifier avec un électricien ou un personnel de service qualifié si vous avez des doutes quant à savoir si l'appareil est correctement mis à la terre.
- Ne pas modifier la fiche d'alimentation fournie avec l'appareil. Si elle ne correspond pas à la prise, faire installer une prise adéquate par un électricien qualifié.

Utilisation

- Ne pas utiliser d'objet pointu comme un foret ou une broche pour appuyer ou séparer une unité d'exploitation.
- Ne pas réparer ou remplacer une partie de l'appareil. Toutes les réparations et l'entretien doivent être effectués par un personnel qualifié, sauf recommandation spécifique dans le manuel du propriétaire. Utiliser uniquement des pièces autorisées par l'usine.
- Utiliser un tuyau ou des ensembles de tuyaux neufs fournis avec l'appareil. La réutilisation d'anciens tuyaux peut provoquer une fuite d'eau et des dommages matériels consécutifs.
- Ne pas toucher l'appareil si la cuve ou l'agitateur est en mouvement.
- Garder la zone sous et autour de l'appareil exempte de matériaux combustibles tels que des peluches, du papier, des chiffons, des produits chimiques, etc.
- Ne pas mettre d'animaux vivants dans l'appareil, comme des animaux domestiques.
- Ne pas laisser l'appareil porte ouverte. Les enfants peuvent s'accrocher à la porte ou ramper à l'intérieur de l'appareil, causant des dommages ou des blessures.
- Ne jamais toucher l'appareil pendant qu'il fonctionne. Attendre que le tambour soit complètement arrêté.
- Ne pas mettre, laver ou sécher des articles qui ont été nettoyés, lavés, trempés ou tachés de substances combustibles ou explosives (comme de la cire, de l'huile, de la peinture, de l'essence, des dégraissants, des solvants de nettoyage à sec, du pétrole, de l'huile végétale, de l'huile de cuisine, etc.). Toute utilisation incorrecte peut provoquer un incendie ou une explosion.
- En cas d'inondation, débrancher la fiche électrique et contacter le centre d'information client LG Electronics.
- Ne pas trop s'appuyer trop fort sur le tiroir lorsque celui-ci est ouvert.

- Ne pas toucher la porte au cours d'un programme haute température.
- Ne pas utiliser de gaz inflammables et de substances combustibles (benzène, essence, diluant, pétrole, alcool, etc.) près de l'appareil.
- Si le tuyau de vidange ou d'arrivée est gelé en hiver, n'utiliser qu'après dégel.
- Conserver toutes les lessives, les assouplissants et les agents de blanchiment hors de la portée des enfants.
- Ne pas toucher la fiche d'alimentation ou les commandes de l'appareil avec des mains mouillées.
- Lorsque vous débranchez la fiche d'alimentation d'une prise, bien tenir la fiche d'alimentation et non le câble.
- Ne pas plier excessivement le câble d'alimentation ou placer un objet lourd sur celui-ci.
- En cas de fuite de gaz (isobutane, propane, gaz naturel, etc.), ne pas toucher l'appareil ni la fiche d'alimentation et ventiler immédiatement la zone.
- Ne faites pas fonctionner le mini lave-linge avec deux ou plus de mini lave-linge empilées.
- Pour éviter de casser la vitre de la porte, ne pas pousser la porte trop fort lors de la fermeture.
- Ne marchez pas sur le mini lave-linge.
- Ne pas laver dans cette machine de tapis, nattes, chaussures ou couvertures pour animaux de compagnie, ou des articles autres que des vêtements ou des draps.
- Cet appareil doit être utilisé uniquement à des fins domestiques et ne doit pas être utilisé dans des applications mobiles.
- N'ouvrez pas ou ne fermez pas la porte avec le pied.

Maintenance

- Brancher correctement le cordon d'alimentation dans la prise de courant après avoir enlevé complètement toute humidité et poussière.
- Débrancher le cordon d'alimentation avant de nettoyer l'appareil.
- Ne jamais débrancher l'appareil en tirant sur le câble d'alimentation. Toujours saisir fermement la prise électrique et la tirer tout droit pour la sortir de la prise de courant.
- Ne pas vaporiser d'eau à l'intérieur ou à l'extérieur de l'appareil pour le nettoyer.

Élimination

- Avant de mettre au rebut un appareil usagé, le débrancher. Couper le câble directement derrière l'appareil pour éviter toute mauvaise utilisation.
- Éliminer tous les matériaux d'emballage (comme les sacs en plastique et le polystyrène) loin des enfants. Les matériaux d'emballage peuvent provoquer une suffocation.
- Enlever la porte avant que cet appareil ne soit retiré du service ou éliminer afin d'éviter le danger que des enfants ou de petits animaux soient piégés à l'intérieur.

Recyclage de votre ancien appareil



- Ce symbole de poubelle barrée d'une croix indique que votre équipement électrique et électronique (EEE) ne doit pas être jeté avec les ordures ménagères. Il doit faire l'objet d'un tri et d'une collecte sélective séparée.
- Les équipements électriques que vous jetez peuvent contenir des substances dangereuses. Il est donc important de les jeter de façon appropriée afin d'éviter des impacts négatifs sur l'environnement et la santé humaine. L'équipement que vous jetez peut également contenir des pièces réutilisables pour la réparation d'autres produits ainsi que des matériaux précieux pouvant être recyclés pour préserver les ressources de la planète.
- Vous pouvez rapporter votre appareil au commerçant qui vous l'a vendu ou contacter votre collectivité locale pour connaître les points de collecte de votre EEE. Vous trouverez également des informations à jour concernant votre pays en allant sur www.quefairedemesdechets.fr

Pièces

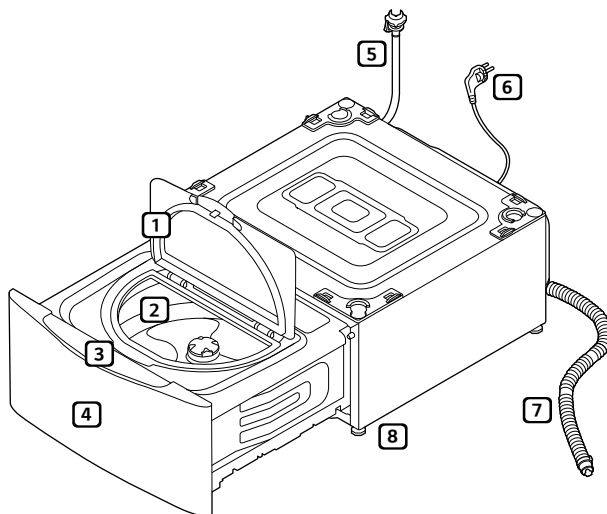

1 Porte

2 Tambour

3 Panneau de commande

4 Bac

5 Tuyau d'approvisionnement en eau

6 Fiche d'alimentation

7 Tuyau de vidange d'eau

8 Pieds réglables

Accessoires

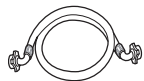

Tuyau
d'approvisionnement
en eau
(pour eau froide)



Raccordement
d'un tuyau
d'approvisionnement



Tuyau de vidange
d'eau



Raccord de
tuyau
d'approvisionnement
en eau



Raccord de
tuyau de vidange
d'eau



Plaques
antidérapantes
(2 EA)



Gobelet
doseur de lessive

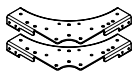

Supports (avant)
(2 EA)



Supports (arrière)
(2 EA)



Clé

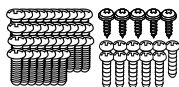

* Vis
Type A (37 EA)
Type B (5 EA)
Type C (11 EA)



Attache de câble
(2 EA)



bandes de serrage
(3 EA)



Télécommande
(optionnel)

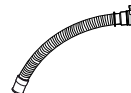

Raccordement du
tuyau de vidange

* Type A : Vis taraudeuse longue, Type B : Vis taraudeuse courte, Type C : Vis de machine

REMARQUE

- Différents accessoires peuvent s'appliquer à chaque modèle.
- En fonction de l'environnement dans lequel vous installez votre machine, un achat supplémentaire d'un cordon de raccordement du tuyau de vidange peut être nécessaire.
- Des vis supplémentaires sont fournies en plus des vis nécessaires à l'installation.

Caractéristiques

Alimentation électrique	220–240 V~, 50 Hz
Dimensions	600 mm (L) X 700 mm (P) X 365 mm(H)
Poids de l'appareil	43 kg
Pression d'eau admissible	0,1 - 0,8 MPa (1,0 - 8,0 kgf/cm ²)
Capacité de lavage	2 kg

- L'aspect et les caractéristiques peuvent être modifiés sans préavis pour améliorer la qualité de l'appareil.

Exigences du lieu d'installation

Emplacement

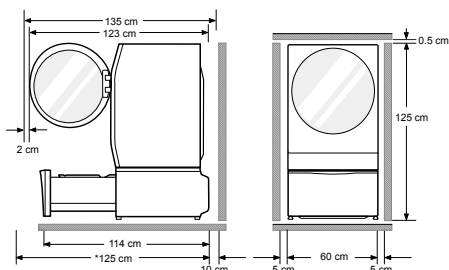

*125 cm : espace minimum pour l'installation

Niveau du sol : La pente admissible sous la totalité de l'appareil est de 1°.

Prise de courant : Doit être à moins de 1,5 mètre de part et d'autre de l'emplacement de l'appareil.

Dégagement supplémentaire : 5 cm sur les côtés et 10 cm derrière l'unité.

- Ne pas mettre ou stocker de produits de lessive sur le dessus de l'appareil à tout moment. Ces produits peuvent endommager la finition ou les commandes.

⚠ AVERTISSEMENT

- La fiche doit être branchée dans une prise appropriée, correctement installée et mise à la terre conformément à tous les codes et règlements locaux.

Positionnement

- Installer l'appareil sur un sol plat et dur.
- S'assurer que la circulation d'air autour de l'appareil ne soit pas entravée par des tapis, carpettes, etc.
- Ne jamais essayer de corriger les inégalités du sol avec des morceaux de bois, de carton ou des matériaux similaires sous l'appareil.
- S'il est impossible d'éviter le positionnement de l'appareil à côté d'une cuisinière à gaz ou d'un poêle à charbon, une isolation (85x60 cm) recouverte d'une feuille d'aluminium sur le côté faisant face à la cuisinière ou au poêle doit être insérée entre les deux appareils.

- Ne pas installer l'appareil dans des pièces qui puissent atteindre une température négative. Des tuyaux gelés peuvent éclater sous la pression. La fiabilité de l'unité de commande électronique peut être altérée à des températures inférieures au point de congélation.

- Veuillez vous assurer que lorsque l'appareil est installé, il soit facilement accessible à un technicien en cas de panne.
- Une fois l'appareil installé, régler les quatre pieds à l'aide d'une clé pour le boulon de transport afin de s'assurer que l'appareil soit stable, et qu'un espace libre d'environ 5 mm soit laissé entre le dessus de l'appareil et le dessous de n'importe quel plan de travail.
- Si l'appareil est livré en hiver et que la température est négative, placer l'appareil à température ambiante pendant quelques heures avant de le mettre en service.
- Ne l'utilisez pas comme récipient de récupération car cela peut bloquer le tiroir. L'utilisation du récipient de récupération peut entraîner des vibrations accrues et du bruit pendant le fonctionnement.

⚠ AVERTISSEMENT

- Cet appareil n'a pas été conçu pour un usage maritime ou pour une utilisation dans des installations mobiles tels que caravanes, avions etc.

Raccordement électrique

- Ne pas utiliser de rallonge ni de double adaptateur.
- Toujours débrancher l'appareil et couper l'alimentation en eau après utilisation.
- Raccorder l'appareil à une prise de terre conformément à la réglementation sur le câblage électrique en vigueur.
- L'appareil doit être positionné de sorte que la prise soit facilement accessible.
- Les réparations sur l'appareil ne doivent être effectuées que par un personnel qualifié. Les réparations effectuées par des personnes inexpérimentées peuvent provoquer des blessures ou de graves dysfonctionnements. Contacter votre centre de service local.

Encastrer le mini lave-linge

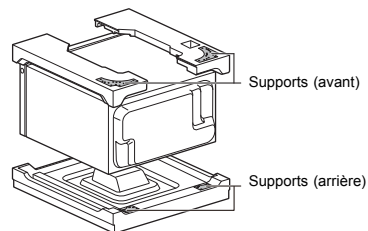

Supports (avant)



Supports (arrière)

REMARQUE

- Le **E7** message d'erreur s'affiche à l'écran si le support d'appairage n'est pas fixé au bas de la machine à laver principale.

- 1 Faites pivoter et tenez la machine à laver principale.

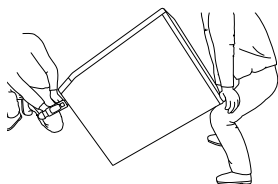

- 2 Assemblez le support (avant) et le support pour l'encastrement en bas du machine à laver principale.

REMARQUE

- Le support d'appairage et les vis nécessaires à l'assemblage sont placés dans la machine à laver principale, qui peut être appairer avec le mini lave-linge.

Type 1. La partie inférieure de la machine à laver principale est argenté.

- Premièrement, assemblez le support d'appairage à l'aide de 2 vis type-A incluses dans la boîte d'accessoires du Mini lave-linge, puis chaque support à l'aide de 7 vis de type A incluses dans la boîte d'accessoires du Mini lave-linge.

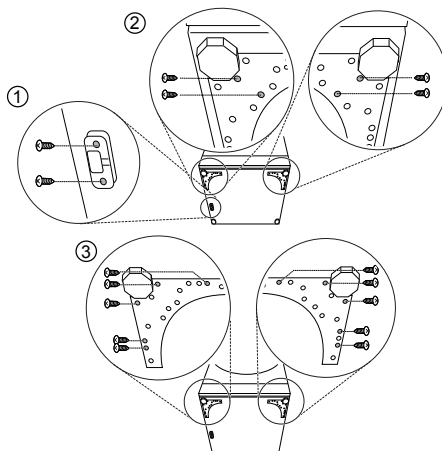

Type 2. La partie inférieure de la rondelle principale est de couleur blanche.

- Ensuite, assemblez le support d'empilage à l'aide de 2 vis de type C incluses dans la boîte d'accessoires de la machine à laver principale, puis de chaque support à l'aide de 4 vis de type C incluses dans la boîte d'accessoires du mini lave-linge.

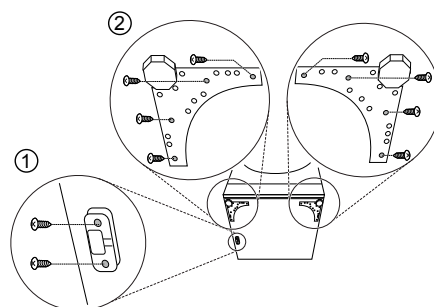

- 3** Tirer le bloc de mousse et le conserver pour une utilisation ultérieure.
- Si, à l'avenir, le lave-linge doit être déplacé, le bloc de mousse aidera à empêcher des dommages au lave-linge pendant le transport.

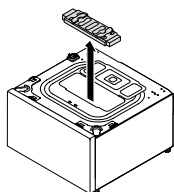

REMARQUE

- Pour éviter tout dommage, ne retirez pas le bloc de mousse jusqu'à ce que le mini lave-linge soit à l'emplacement final.
- 4** Tourner le cache supérieur d'environ 180 degrés.
- Couvrir le trou supérieur avec le couvercle supérieur et installer 4 vis de type B pour le fixer en place.

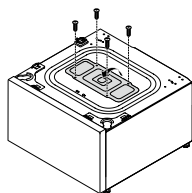

- 5** Attacher les supports arrière à la partie supérieure arrière du socle de la machine à laver en insérant 4 vis de type A dans chaque support.

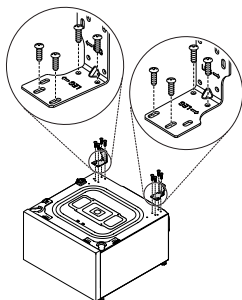

- 6** Placez la machine à laver principale par-dessus le mini lave-linge.
- Assurez-vous que les 4 pieds sont totalement verrouillés et que les trous du mini lave-linge sont alignés avec les pieds de la machine à laver principale.

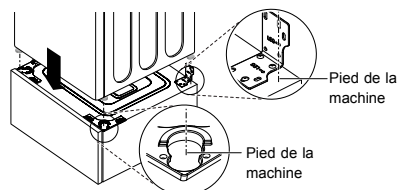

- 7** Fixer solidement les deux appareils aux coins en utilisant 14 vis de type A.
- Installez les vis de chaque côté de la machine dans un premier temps. Répéter le geste à l'avant et à l'arrière ensuite.

REMARQUE

- Il peut être difficile de les assembler quand celles-ci ne sont pas assemblées dans l'ordre.
- Utiliser deux vis de type C pour assembler le support d'empilage.

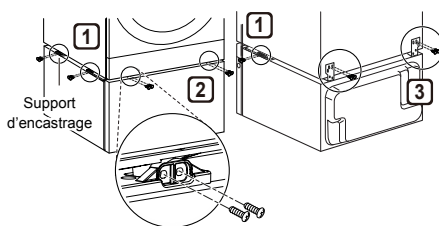

- 8** Tournez légèrement les pieds de la machine à laver principale jusqu'à ce que le mini lave-linge s'intègre.

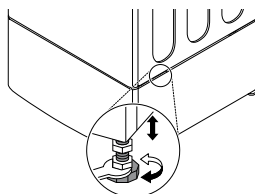

REMARQUE

- Le mini lave-linge ne fonctionnera pas en tant qu'unité autonome.

Raccordement d'un tuyau d'alimentation

- La pression d'alimentation en eau doit être comprise entre 0,1 MPa et 0,8 MPa (1,0–8,0 kgf/cm²).
- Ne pas serrer le tuyau d'alimentation d'eau excessivement.
- Si la pression d'alimentation en eau est supérieure à 0,8 MPa, un dispositif de détente doit être installé.
- Vérifier régulièrement l'état du tuyau et le remplacer si nécessaire.
- Contactez le centre de service s'il n'y a pas joint en caoutchouc.

Vérification du joint en caoutchouc sur le tuyau d'alimentation

Deux joints en caoutchouc sont fournis avec les tuyaux d'alimentation en eau. Ils sont utilisés pour empêcher les fuites d'eau. S'assurer que le raccordement aux robinets soit suffisamment serré.

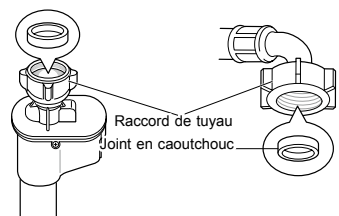
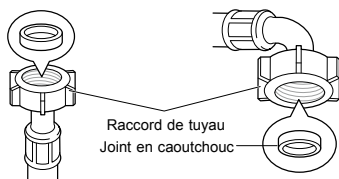

Raccordement d'un tuyau au robinet d'eau

Raccordement d'un tuyau de type vissé à un robinet avec filetage

Visser le raccord du tuyau au robinet d'alimentation en eau.

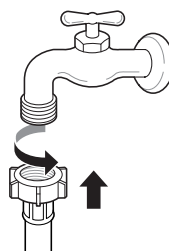

Raccordement d'un tuyau à deux lave-linge

- 1 Connectez le raccord du tuyau d'alimentation en eau au tuyau d'alimentation de la machine à laver principale. Ouvrez le paquet d'accessoires pour l'installation du mini lave-linge.

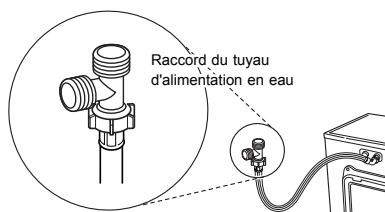

- 2 Raccordez le tuyau d'alimentation en eau du mini lave-linge au connecteur du tuyau d'alimentation en eau.

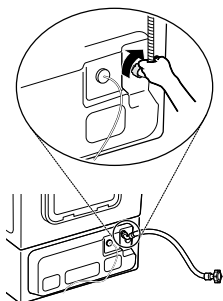

- 3 Raccordez le tuyau d'alimentation fourni avec la machine à laver principale au connecteur du tuyau d'alimentation en eau et au robinet d'eau.

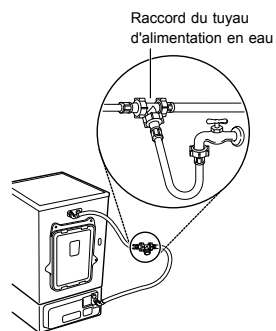

REMARQUE

- Assurez-vous que le tuyau d'alimentation en eau ne soit pas plié ou pincé.

Installation du tuyau de vidange

- Le tuyau de vidange ne doit pas être placé à plus de 100 cm au-dessus du sol. Il se peut que l'eau de l'appareil ne se vidange pas ou se vidange lentement.

- 1 Insérez le collier de serrage sur le coude du tuyau de vidange.

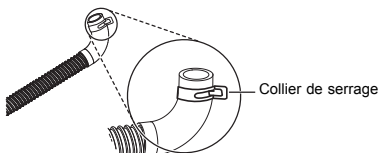

- 2 Avec le tuyau partant du coude, insérez le coude dans la sortie de vidange à l'arrière du mini lave-linge.

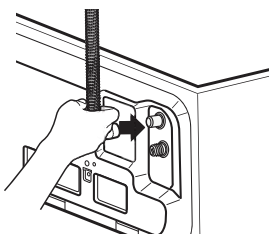

- 3 Ajustez le collier de serrage avec une pince pour maintenir le tuyau fermement en place et empêcher toute fuite.

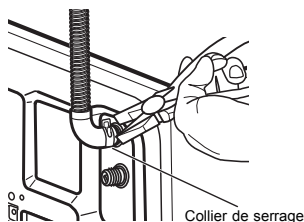

Utilisation du raccord de tuyau de vidange

- 1 Insérez les bandes de serrage dans l'extrémité du tuyau d'évacuation de la machine à laver principale et du mini lave-linge.
- 2 Fixez chaque tuyau d'évacuation au connecteur du double tuyau d'évacuation et attachez-les avec les bandes de serrage.
- 3 Insérez le connecteur du tuyau d'évacuation dans le tuyau de vidange / trou.

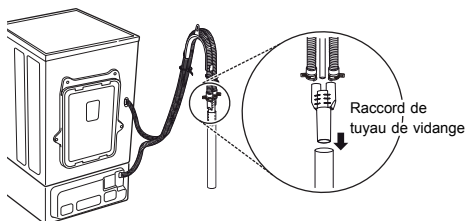

Veillez suivre les étapes suivantes si vos connecteurs de vidange sont sur le mur (pas de tuyau de vidange / trou).

- 4 En utilisant le collier de serrage du tuyau d'évacuation, connectez-le au trou restant du connecteur du tuyau d'évacuation.
- 5 Fixez le tuyau d'évacuation au connecteur de vidange du mur.

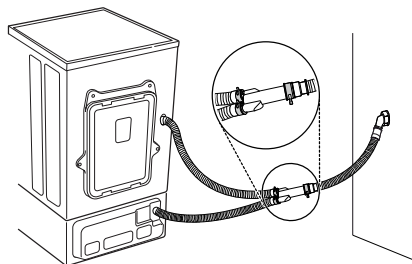

⚠ ATTENTION

- Réglez les bandes de serrage pour éviter que les tuyaux ne se détachent ou pour empêcher des fuites. Le non-respect de ces instructions peut provoquer une inondation. L'utilisation du connecteur de vidange permet d'éviter le siphonnage, les odeurs, ou une mauvaise évacuation.
- Assurez-vous que le tuyau de vidange ne soit pas plié ou pincé. Ceci est une cause potentielle de problèmes de drainage ou de bruit.

REMARQUE

- En fonction de l'environnement dans lequel vous installez votre machine, un achat supplémentaire d'un cordon de raccordement du tuyau de vidange peut être nécessaire.

Mise à niveau de l'appareil

Si le sol est inégal, tourner les pieds réglables selon les besoins (ne pas insérer de morceaux de bois, etc. sous les pieds). S'assurer que les quatre pieds soient stables et reposent sur le sol puis vérifier que l'appareil soit parfaitement de niveau (utiliser un niveau à bulle).

- Une fois l'appareil de niveau, serrer les écrous vers la base de l'appareil. Tous les écrous doivent être serrés.

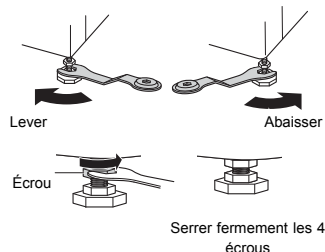

Vérifier en diagonale

- Si l'on appuie sur les bords de la plaque supérieure en diagonale, l'appareil ne doit pas monter et descendre du tout (vérifier les deux sens). Si l'appareil bascule lorsqu'on pousse la plaque supérieure de la machine en diagonale, ajuster de nouveau les pieds.

⚠ AVERTISSEMENT

- Lorsque vous encastrez la machine à laver principale sur le mini lave-linge, utilisez les pieds de mise à niveau sur le mini lave-linge pour mettre les deux de niveau. Les pieds de mise à niveau de la machine à laver principale doivent être réduits et les contre écrous tournés dans le sens antihoraire pour les sécuriser.

REMARQUE

- Un plancher en bois ou de type suspendu peut contribuer à des vibrations excessives et à un déséquilibre.
- Si le mini lave-linge est installé sur une plateforme surélevée, il doit être solidement fixé afin d'éliminer le risque de chute.

Utilisation de patins antidérapants (en option)

Si vous installez l'appareil sur une surface glissante, il peut se déplacer en raison des vibrations excessives. Une mauvaise mise à niveau peut provoquer un dysfonctionnement avec du bruit et des vibrations. Si cela se produit, installer des patins antidérapants sous les pieds de mise à niveau et régler le niveau.

- 1 Nettoyer le sol pour coller les patins antidérapants.
 - Utiliser un chiffon sec pour enlever et nettoyer tous corps étrangers et l'humidité. S'il reste de l'humidité, les patins antidérapants peuvent glisser.

- 2 Régler le niveau après avoir placé l'appareil dans la zone d'installation.

- 3 Poser le côté adhésif du patin antidérapant sur le sol.
 - L'installation des patins antidérapants sous les pieds avant est plus efficace. S'il est difficile de poser les patins sous les pieds avant, les mettre sous les pieds arrière.

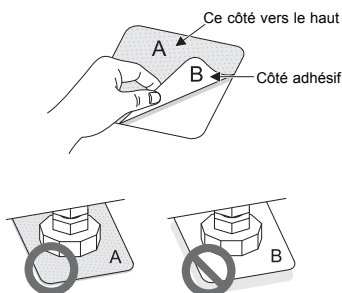

- 4 S'assurer que l'appareil soit de niveau.
 - Pousser ou faire basculer doucement les bords supérieurs de l'appareil pour s'assurer qu'il ne bascule pas. Si l'appareil bouge, le mettre à nouveau de niveau.

REMARQUE

- Vous pouvez obtenir des patins antidérapants auprès du centre de service LG.

Utilisation de l'appareil

1 Trier le linge et charger les articles.

- Trier le linge par type de textile, niveau de salissure, couleur et capacité de charge au besoin. Ouvrir la porte et charger les articles dans le lave-linge.

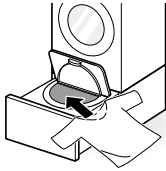

2 Ajouter des produits de nettoyage.

- Ajouter la quantité appropriée de lessive avec le récipient de mesure de la lessive dans le tambour de lavage de manière uniforme.

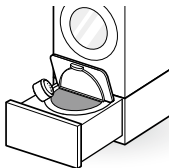

3 Fermez la porte et le tiroir.

4 Mettre le lave-linge sous tension.

- Appuyer sur le bouton **Marche/Arrêt** pour mettre le lave-linge sous tension.



5 Choisir le cycle de lavage souhaité.

- Appuyer sur le bouton du cycle à plusieurs reprises jusqu'à ce que le programme désiré soit sélectionné.



6 Démarrer le cycle.

- Appuyer sur le bouton **Départ/Pause** pour lancer le cycle. Le lave-linge s'agite brièvement sans eau pour mesurer le poids de la charge. Si le bouton **Départ/Pause** n'est pas appuyé dans les 15 minutes, le lave-linge s'arrête et tous les réglages sont perdus.



7 Ajouter un assouplissant.

- Lorsque la machine sonne pendant environ 20 secondes, ajouter l'assouplissant et appuyer sur **Départ/Pause** pour relancer le cycle.

8 Fin de cycle.

- Lorsque le cycle est terminé, une mélodie retentit. Retirer immédiatement vos vêtements du lave-linge pour empêcher le froissement et les odeurs.
- Une fois le lavage terminé, essuyer la porte du lave-linge, le joint et l'intérieur du tambour de lavage avec une serviette sèche pour un lavage propre.

Trier le linge

1 Rechercher les étiquettes de soins sur vos vêtements.

- Cela vous indique le contenu des tissus de vos vêtements et comment les laver.
- Symboles sur les étiquettes de soins.



Température de lavage



Lavage normal en machine



Pressage permanent



Délicat



Lavage à la main



Ne pas laver

2 Trier le linge.

- Pour obtenir les meilleurs résultats, trier les vêtements par charges qui peuvent être lavées dans le même cycle de lavage.
- Différents tissus doivent être lavés à différentes températures et vitesses d'essorage.
- Laver deux serviettes ou tricotés ou plus ensemble. S'ils sont lavés séparément, une lessive qui absorbe beaucoup d'eau peut ne pas être bien lavée ou un essorage-séchage anormal peut se produire en raison d'un manque.
- Toujours trier les couleurs foncées des couleurs pâles et du blanc. Laver séparément car un transfert de couleurs et de peluches peut se produire, entraînant une décoloration des vêtements blancs et pâles. Dans la mesure du possible, ne pas laver d'articles très sales avec des articles légèrement sales.

- Salissure (Lourde, Normale, Légère) :
Séparer les vêtements selon le degré de salissure.
- Couleur (Blanc, Clair, Foncé) :
Séparer les tissus blancs des tissus colorés.
- Peluches (Générateurs, collecteurs de peluches) :
Laver les générateurs de peluches et les collecteurs de peluches séparément.

3 Soins avant chargement.

- Ne pas laver le « fil mémoire » sur les sous-vêtements femmes (comme un soutien-gorge), car cela peut endommager d'autres vêtements ou le lave-linge et créer du bruit.
- Vérifier toutes les poches pour s'assurer qu'elles soient vides. Les articles tels que des clous, pinces à cheveux, allumettes, stylos, pièces de monnaie et clés peuvent endommager votre lave-linge et vos vêtements.

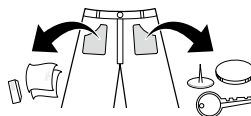

- Fermer les fermetures à glissière, les crochets et les attaches de sorte que ces éléments n'accrochent pas les autres vêtements.
- Prétraité la saleté et les taches en appliquant une petite quantité de lessive dissoute dans de l'eau sur les taches pour aider à enlever la saleté.
- Si un vêtement comporte une longue dentelle attachée, ranger la dentelle de sorte qu'elle ne puisse pas être emmêlée ou le mettre dans un filet de lavage.
- Enlever le contenu des coussins, oreillers ou nattes d'assise et ne laver que la housse. Le contenu peut dépasser, endommageant le reste du linge. Des pièces en plastique peuvent générer des vibrations anormales.

⚠ ATTENTION

- Diviser la lessive en grand volume pour le lavage de sorte que le linge puisse être complètement immergé sous l'eau. Si le linge se déploie pendant le lavage, cela peut causer des dommages au linge et à des pièces pendant le lavage ou l'essorage.

Fermer la porte et le tiroir

- 1 Pousser la porte du lave-linge jusqu'à ce qu'elle clique.

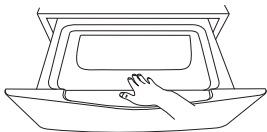



- 2 Pousser le tiroir complètement fermé.

⚠ ATTENTION

- Ne pas laisser vos mains se coincer entre la porte et le lave-linge, car cela peut causer des blessures.
- Forcer le tiroir ou la porte pour l'ouvrir peut causer des dommages partiels et des problèmes de sécurité.
- Fermer le tiroir avant d'avoir fermé complètement la porte peut rayer la vitre de la porte.
- S'assurer que le tiroir soit complètement sorti pour empêcher la porte de toucher le lave-linge à chargement frontal.

REMARQUE

- La serrure de la porte peut casser s'il y a trop de linge dans la machine ou si la porte n'est pas complètement fermée.
- Si l'appareil est en marche ou que l'indicateur de Verrouillage du Tiroir  s'affiche, la porte ne peut pas s'ouvrir. Pour ouvrir la porte, appuyer sur le bouton **Départ/Pause** pour arrêter l'appareil et lorsque l'indicateur de Verrouillage du Tiroir  disparaît, ouvrir la porte. Ne pas forcer le tiroir et la porte ouverte.
- Si **dE1**, **dE2**, **dD** ou un avertissement apparaît sur l'écran, fermez le tiroir et la porte complètement. Après cela, pressez le bouton **Départ/Pause**.
- Si le tiroir ne peut pas être ouvert complètement, tirer le tiroir vers l'avant avec un peu de force en utilisant les deux mains.
- Si une coupure de courant se produit pendant le fonctionnement de l'appareil, la porte ne peut être ouverte. Fournir de nouveau de l'alimentation ou contacter le centre de service LG.
- Si la porte ne peut pas s'ouvrir en raison d'une température élevée, effectuer un rinçage à l'eau froide en utilisant le programme Rinçage+Essorage ou attendre un certain temps avant d'ouvrir la porte.

Ajouter des produits de nettoyage

Dosage de la lessive

- La lessive doit être utilisée conformément aux instructions du fabricant de la lessive et choisie selon le type, la couleur, la salissure du tissu et la température de lavage.
- Si vous utilisez trop de lessive, un excès de mousse peut se produire et cela se traduit par un mauvais lavage ou entraîne une charge lourde pour le moteur.
- Si vous souhaitez utiliser une lessive liquide, suivre les directives fournies par le fabricant de la lessive.
- Si un excès de mousse est généré, réduire la quantité de lessive.
- L'utilisation de lessive peut devoir être ajustée selon la température de l'eau, la dureté de l'eau, la charge et le niveau de salissure de la charge. Pour de meilleurs résultats, éviter les excès de mousse.
- Se reporter à l'étiquette des vêtements avant de choisir le détergent et la température de l'eau :
- Lorsque vous utilisez le lave-linge, utiliser une lessive désignée pour chaque type de vêtements seulement :
 - Lessives génériques en poudre pour tous types de tissus
 - Lessives en poudre pour tissus délicats
 - Lessives liquides pour tous types de tissus ou lessives désignées seulement pour la laine
- Pour de meilleures performances de lavage et de blanchiment, utiliser une lessive avec une eau de Javel générique en poudre.

Ajouter de la lessive

Mesurer la lessive avec le distributeur lessive et la verser dans la cuve.

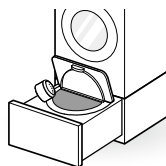

- Utiliser le gobelet doseur de lessive fourni pour ajouter une seule tasse de lessive.
- Réduire la quantité de lessive pour du linge peu sale. Si vous utilisez trop de lessive, un excès de mousse subsiste après le rinçage.

Ajout d'assouplissant

Ajouter un assouplissant

CAS 1. Lorsque la machine sonne :

- 1 Appuyer sur **Départ/Pause** pour interrompre le cycle.
 - Elle peut être mise en pause en appuyant sur le bouton **Départ/Pause** du socle de la mini lave-linge ou en utilisant la télécommande.
- 2 Ouvrez le tiroir en le faisant glisser, ouvrez la porte et ajoutez l'adoucissant.
- 3 Fermer la porte, fermer le tiroir et appuyer sur **Départ/Pause** pour relancer le cycle.

REMARQUE

- Pour désactiver ou activer l'alerte d'assouplissant textile, pressez et maintenez les boutons **Spoelen+** pendant trois secondes.
- L'assouplissant peut être ajouté dans les 30 secondes après que le signal ait retenti.

CAS 2. Si vous manquez le point d'ajout d'assouplissant :

- 1 Appuyer sur le bouton **Marche/Arrêt** pour interrompre le cycle.
- 2 Ouvrez le tiroir en le faisant glisser, ouvrez la porte et ajoutez l'adoucissant.
- 3 Fermez la porte, fermez le tiroir et sélectionnez le programme **Spoelen+Centrifugeren**.
- 4 Pressez le bouton **Départ/Pause** pour recommencer le cycle.

REMARQUE

- Ne pas verser l'assouplissant directement sur les vêtements.
- L'assouplissant peut également être dilué avec de l'eau et ajouté directement dans le tambour. Ne pas verser l'assouplissant non dilué directement sur les vêtements, car cela peut tacher les tissus.

Ajouter un adoucisseur d'eau

- Un adoucisseur d'eau, comme un anticalcaire (par exemple Calgon) peut être utilisé pour réduire l'utilisation de lessive dans les zones où l'eau est extrêmement dure. Distribuer en fonction de la quantité indiquée sur l'emballage. Ajouter d'abord la lessive puis l'adoucisseur d'eau.
- Utiliser la quantité de lessive requise pour l'eau douce.



ATTENTION

- Ne pas mettre directement de l'eau de Javel sur le linge. Cela peut provoquer une décoloration partielle et de graves dommages au linge.
- Ne pas utiliser d'eau de Javel ou de nettoyant acide pour laver le linge, car cela peut causer des dommages aux vêtements tels qu'une décoloration du linge.

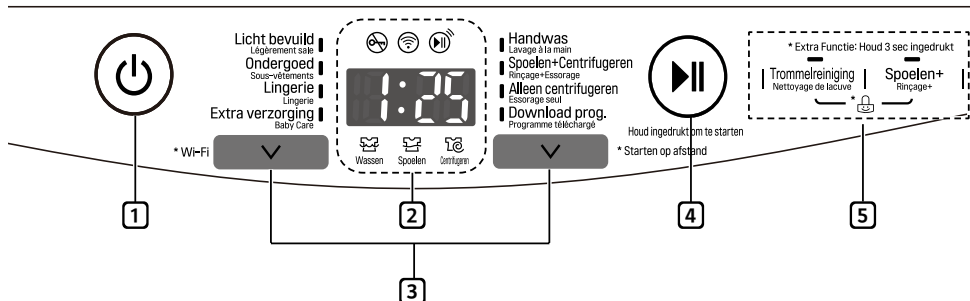

Panneau de commande



1 Bouton Marche/Arrêt

- Appuyer sur le bouton **Marche/Arrêt** pour mettre le lave-linge sous tension.

2 Affichage

- L'écran affiche le statut du cycle et le temps restant estimé.
-  : Indicateur de verrouillage du tiroir
-  : Indicateur de connexion Wi-Fi
-  : Indicateur de démarrage à distance

3 Bouton Programme

- Les programmes sont disponibles selon le type de linge.
- Pour utiliser la fonction Programme Téléchargé, se référer à la section SMART FUNCTIONS.

4 Bouton Départ/Pause

- Ce bouton **Départ/Pause** est utilisé pour démarrer le cycle de lavage ou mettre en pause le cycle de lavage.
- Si un arrêt temporaire du cycle de lavage est nécessaire, appuyer sur le bouton **Départ/Pause**.

REMARQUE

- Si vous n'appuyez pas sur le bouton **Départ/Pause** sous les 15 minutes de la sélection d'un programme, le lave-linge se met automatiquement hors tension et tous les paramètres du cycle sont perdus.

5 Options

- Utiliser ces boutons pour sélectionner les options souhaitées pour le programme sélectionné.
- Les voyants de réglage au-dessus des boutons s'allument pour afficher la sélection en cours.

Tableau des programmes

Programme de lavage

Programme	Description	Remarque	Charge maximale
Licht bevuild (Légèrement sale)	Utiliser ce programme pour laver des articles normaux légèrement sales, à l'exception de tissus délicats comme la laine ou la soie.	<ul style="list-style-type: none"> Pour changer le réglage pendant le lavage, changez le réglage après avoir appuyé sur le bouton Départ/Pause. 	2,0 kg
Ondergoed (Sous-vêtements)	Utiliser ce programme pour laver les articles délicats tels que la lingerie ou les vêtements transparents et la dentelle, qui pourraient facilement être endommagés dans un programme normal.	<ul style="list-style-type: none"> Ce programme n'est pas pour des articles en soie. 	1,5 kg
Lingerie	Utiliser ce programme pour laver des textiles, de la lingerie ou des vêtements élégants susceptibles de rétrécir ou de se déformer.	<ul style="list-style-type: none"> Pour réduire les dommages aux textiles et améliorer la performance du lavage, utiliser une lessive neutre spéciale pour la laine. Pour éviter d'endommager les vêtements, le tambour tourne doucement vers la gauche et la droite pour le lavage. 	1,0 kg
Extra verzorging (Baby Care)	Utiliser ce programme pour laver les vêtements pour bébé de manière hygiénique.	<ul style="list-style-type: none"> Sélectionner un type approprié de lessive neutre. Il est plus efficace de prélever brièvement du linge souillé avec de la nourriture, de la sueur, de l'urine et des fèces avant le lavage. Ce programme n'est pas recommandé pour la laine, la soie ou d'autres tissus délicats. 	1,5 kg

Programme	Description	Remarque	Charge maximale
Handwas (Lavage à la main)	Utilisez ce programme pour laver la laine thermorétractable ou des articles nécessitant des soins délicats. Lavez seulement les articles en laine dont l'étiquette indique que le lavage en machine est autorisé.	<ul style="list-style-type: none"> Le poids de lavage doit être inférieur à 1 kg pour éviter d'endommager le tissu. Utilisez uniquement un détergent naturel ou un détergent approuvé laine et ¹/₂ utilisez la quantité normale de détergent. Le programme Handwas effectue un lavage doux et une vitesse d'essorage faible pour le soin ultime du tissu. 	1,0 kg
Spoelen+Centrifugeren (Rinçage+Essorage)	Sélectionner ce programme pour rincer et essorer une charge séparément d'un cycle normal.	<ul style="list-style-type: none"> Ajouter seulement de l'assouplissant. 	1,5 kg

REMARQUE

- Le tableau ci dessous vous donne les principales informations des cycles pour un lavage charge pleine.

Programme	Durée en minutes	Eau en litres	Energie en Kwh
Licht bevuild (Légèrement sale)	49	45	0.06
Extra verzorging (Baby Care)	117	80	0.52

Programme en option

Alleen centrifugeren (Essorage seul)

Utilisez cette option pour l'essorage.

Trommelreiniging (Nettoyage de la cuve)

Utiliser cette option pour conserver le tambour propre. Pour plus d'informations sur l'utilisation du Nettoyage de la cuve, consulter la section Nettoyage de la lave-linge.

Spoelen+ (Rinçage+)

Utiliser cette option pour augmenter le nombre de programmes de rinçage.

- 1 Appuyer sur le bouton **Marche/Arrêt**.
- 2 Sélectionner un programme de lavage.
- 3 Appuyez le bouton **Spoelen+** pour sélectionner le temps désiré.
 - Lorsque vous appuyez sur le bouton **Spoelen+**, le nombre de cycles de rinçage (1 - 5) à ajouter sera affiché.
- 4 Appuyer sur le bouton **Départ/Pause**.

Kinderslot (Verrouillage enfant)

Utiliser cette option pour désactiver les commandes. Cette fonction peut empêcher les enfants de changer de cycle ou d'utiliser l'appareil.

Verrouillage du panneau de commande

- 1 Pressez et maintenez les boutons **Trommelreiniging** et **Spoelen+** en même temps pendant trois secondes.
- 2  apparaîtra à l'écran. Lorsque le Verrouillage Enfant est activé, toutes les touches sont verrouillées, sauf la touche **Marche/Arrêt**.

REMARQUE

- La mise hors tension ou l'exploitation de tous les cycles ne réinitialise pas la fonction de verrouillage enfant. Vous devez désactiver le verrouillage enfant avant de pouvoir accéder à d'autres fonctions.

Déverrouillage du panneau de commande

Pressez et maintenez les boutons **Trommelreiniging** et **Spoelen+** en même temps pendant trois secondes.



- Pour changer le cycle ou une option, appuyer sur le bouton **Départ/Pause** pour arrêter le fonctionnement, puis choisir le cycle ou l'option que vous souhaitez modifier.

Utilisation de l'Application Smart ThinQ

Installation de Smart ThinQ

Chercher l'application LG Smart ThinQ dans Google Play Store & Apple App Store sur un smartphone. Suivez les instructions pour télécharger et installer l'application.

Fonction Wi-Fi

- Pour les appareils avec le logo  ou 

Cycle de lavage (Dém. à distance,

Programme téléchargé)

Définir ou télécharger tout programme préféré et l'exploiter par télécommande.

Nettoyage de la cuve

Cette fonction indique le nombre de cycles restants avant de lancer le cycle de Nettoyage de la cuve.

Contrôle de l'Énergie

Vérifier la consommation d'énergie des programmes récemment utilisés et la moyenne mensuelle.

Smart Diagnosis™

Cette fonction fournit des informations utiles pour le diagnostic et la résolution de problèmes avec l'appareil sur la base du modèle d'utilisation.

Réglages

Diverses fonctions sont disponibles.

Alertes de notification

Activer les Alertes de notification pour recevoir les notifications de statut de l'appareil. Les notifications sont déclenchées même si l'application LG Smart ThinQ est arrêtée.

REMARQUE

- Pour tester la connexion Wi-Fi, reportez-vous à l'icône **Wi-Fi**  sur le tableau de commande : est-elle allumée ?
- LG Smart ThinQ ne saurait être tenu responsable en cas de problèmes de connexion au réseau, ou de problèmes/dysfonctionnements/erreurs provoqués par la connexion réseau.
- L'appareil supporte uniquement les réseaux Wi-Fi 2,4 GHz.
- Si le protocole de sécurité du routeur est configuré sur **WEP**, il est possible que vous ne puissiez pas configurer le réseau. Veuillez le modifier par d'autres protocoles de sécurité (**WPA2** est recommandé) et enregistrer le produit à nouveau.
- SSID du routeur, veuillez utiliser uniquement des caractères alphanumériques. Les autres caractères ne peuvent pas être pris en charge.
- Si l'appareil a du mal à se connecter au Wi-Fi, il se peut qu'il soit trop éloigné du routeur. Achetez un répéteur Wi-Fi pour améliorer la force du signal.
- La connexion Wi-Fi peut avoir du mal à s'établir, ou peut être coupée à cause d'un environnement gênant.
- La connexion réseau peut avoir du mal à fonctionner, en fonction du fournisseur d'accès choisi.
- L'environnement sans fil peut entraîner un ralentissement du réseau.
- L'application peut changer, dans le but d'améliorer le produit, sans que les utilisateurs n'en soient informés.
- Les caractéristiques peuvent varier selon le modèle.

Programme du lave-linge

Dém. à distance

Utiliser un smartphone pour contrôler votre appareil à distance. Vous pouvez également surveiller le fonctionnement de votre programme de sorte que vous sachiez combien de temps il reste pour ce programme.

Pour utiliser le Démarrage à distance :

- 1 Appuyer sur le bouton **Marche/Arrêt**.
- 2 Mettez le linge dans le tambour.
- 3 Appuyez et maintenez le bouton **Dém. à distance** pendant 3 secondes pour activer la fonction de Démarrage à distance.
- 4 Lancez un programme depuis l'application LG Smart ThinQ sur votre smartphone.

REMARQUE

- Lorsque le mode Démarrage à distance est activé, vous pouvez lancer un cycle à partir de l'application Smartphone ThinQ LG Smart. Si le cycle n'est pas démarré, la machine attendra pour démarrer le cycle jusqu'à ce qu'il soit éteint à distance depuis l'application ou que le mode Démarrage à distance soit désactivé.
- Lorsque Démarrage à distance est activé, la porte est automatiquement verrouillée.

Pour désactiver le Démarrage à distance :

Lorsque le Démarrage à distance est activé, appuyez et maintenez le bouton **Dém. à distance** enfoncé pendant 3 secondes.

Programme téléchargé

Téléchargez des cycles nouveaux et spéciaux qui ne sont pas inclus dans les cycles de base de l'appareil.

Les appareils enregistrés avec succès peuvent télécharger une variété de cycles de spécialité spécifiques à l'appareil.

Un seul cycle peut être enregistré dans l'appareil à la fois.

Une fois le téléchargement d'un cycle dans l'appareil est terminé, le produit garde le cycle téléchargé jusqu'au téléchargement d'un nouveau.

Caractéristiques du module LAN sans fil

Modèle	LCW-004
Bande de fréquence :	2412 à 2472 MHz
Puissance de sortie (Max)	IEEE 802.11b:17.82 dBm IEEE 802.11g:17.72 dBm IEEE 802.11n:16.61 dBm

Version S/W de la fonction sans fil : V 1.0

À l'égard de l'utilisateur, cet appareil doit être installé et utilisé à une distance minimale de 20 cm entre l'appareil et le corps.

Consommation en veille (W)	0.5 W
Consommation d'énergie en mode veille avec maintien de la connexion au réseau	3.0 W
Le laps de temps à l'issue duquel la fonction de gestion de la consommation, ou une fonction similaire, fait passer automatiquement l'appareil en mode de veille et/ou d'arrêt et/ou dans l'état assurant la veille avec maintien de la connexion au réseau	20 min.

Déclaration de conformité



Par la présente, LG Electronics déclare que le type d'équipement radio Machine à laver est conforme à la directive 2014/53/EU. Le texte intégral de la déclaration de conformité EU est disponible à l'adresse internet suivante :

<http://www.lg.com/global/support/cedoc/cedoc#>



LG Electronics European Shared Service Centre
B.V.

Krijgsman 1

1186 DM Amstelveen

Pays-Bas

Smart Diagnosis™ à l'aide d'un smartphone

- Pour les appareils avec le logo  ou 

Utiliser cette fonction si vous avez besoin d'un diagnostic précis par un centre d'information client LG Electronics en cas de dysfonctionnement ou de panne de l'appareil.

Smart Diagnosis™ ne peut pas être activé tant que l'appareil n'est pas connecté à l'alimentation électrique. Si l'appareil ne peut pas être mis sous tension, le dépannage doit être effectué sans l'aide de Smart Diagnosis™.

Informations sur les logiciels libres

Pour obtenir le code source sous la licence publique générale, la licence publique générale limitée, la licence publique Mozilla ou les autres licences libres de ce produit, rendez-vous sur <http://opensource.lge.com>.

En plus du code source, tous les termes de la licence, ainsi que les exclusions de responsabilité et les droits d'auteur, sont disponibles au téléchargement.

LG Electronics propose de vous fournir le code open source sur CD-ROM en échange des coûts couvrant cet envoi, notamment le coût du support, des frais de port et de prise en charge, une fois la demande reçue par LG Electronics à l'adresse suivante : opensource@lge.com. La validité de cette offre est de trois (3) ans à partir de la date d'achat du produit.

Utilisation de Smart Diagnosis™

Smart Diagnosis™ Par l'intermédiaire du Centre d'Information Client

Utiliser cette fonction si vous avez besoin d'un diagnostic précis par un centre d'information client LG Electronics en cas de dysfonctionnement ou de panne de l'appareil. Utiliser cette fonction uniquement pour communiquer avec le représentant de service, pas pendant l'utilisation normale.

- 1 Appuyez sur le bouton **Marche/Arrêt** après avoir ouvert le tiroir de la mini lave-linge.
- 2 Lorsque vous êtes invité à le faire par le centre d'appels, placez le microphone de votre téléphone près de l'icône Smart Diagnosis™

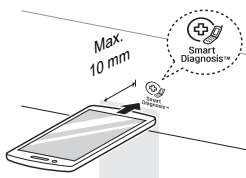

- 3 Appuyer et maintenir le bouton **Trommelreinigung** pendant 3 secondes tout en maintenant le microphone du téléphone sur l'icône ou le bouton **Marche/Arrêt**.
- 4 Maintenir le téléphone en place jusqu'à ce que la transmission du signal soit terminée. Le temps restant pour le transfert des données s'affiche.
 - Pour de meilleurs résultats, ne pas déplacer le téléphone lorsque les tonalités sont transmises.
 - Si l'agent du centre d'appel n'est pas en mesure d'obtenir un enregistrement précis des données, vous pouvez être invité à réessayer.

- 5 Une fois le compte à rebours terminé et les tonalités arrêtées, reprendre la conversation avec l'agent de centre d'appel, qui sera alors en mesure de vous aider grâce aux informations transmises pour analyse.

REMARQUE

- La fonction Smart Diagnosis™ dépend de la qualité de l'appel local.
- Les performances de communication seront améliorées et vous pourrez recevoir un meilleur service si vous utilisez le téléphone fixe.
- Si le transfert des données du Smart Diagnosis™ est médiocre en raison de la mauvaise qualité de l'appel, vous ne pourrez pas recevoir le meilleur service du Smart Diagnosis™.

AVERTISSEMENT

- Débrancher le lave-linge avant de le nettoyer afin d'éviter tout risque de choc électrique. Le non-respect de cet avertissement peut entraîner des blessures graves, un incendie, un choc électrique ou la mort.
- Ne jamais utiliser de produits chimiques, nettoyants abrasifs ou solvants pour nettoyer le lave-linge. Ceux-ci peuvent endommager la finition.

Nettoyage de la lave-linge

Entretien après lavage

- Une fois le cycle terminé, essuyer la porte et l'intérieur du joint de porte pour éliminer toute humidité.
- Laisser la porte ouverte pour sécher l'intérieur du tambour.
- Essuyer le corps du lave-linge avec un chiffon sec pour enlever toute l'humidité.

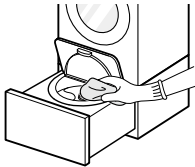

Nettoyage de l'extérieur

Un bon entretien de votre lave-linge peut prolonger sa durée de vie.

Porte :

- Laver l'extérieur et l'intérieur avec un chiffon humide, puis sécher avec un chiffon doux.

Extérieur :

- Essuyer immédiatement tout déversement.
- Essuyer avec un chiffon humide.
- Ne pas appuyer sur la surface ou l'écran avec des objets pointus.

Nettoyage de l'intérieur

- Utiliser une serviette ou un chiffon doux pour essuyer le contour de l'ouverture de la porte du lave-linge et le verre de la porte.
- Toujours retirer les éléments du lave-linge une fois le cycle terminé. Laisser des articles humides dans le lave-linge peut causer des plis, un transfert de couleur et des odeurs.
- Exécuter le programme Nettoyage de la cuve une fois par mois (ou plus souvent si nécessaire) afin d'éliminer l'accumulation de lessive et d'autres résidus.

Nettoyage de le tambour

Utiliser l'option Nettoyage de la Cuve pour garder le tambour propre.

- 1 Appuyer sur le bouton **Marche/Arrêt**.
- 2 Diluer 200 ml de liquide de blanchiment au chlore dans 1 l d'eau et verser le mélange dans le tambour.
- 3 Pressez le bouton **Trommelreinigung** pour sélectionner le temps désiré.
- 4 Appuyer sur le bouton **Départ/Pause**.

ATTENTION

- S'il y a un enfant, veiller à ne pas laisser la porte ouverte trop longtemps.

Nettoyage du filtre d'entrée d'eau

- Fermer le robinet d'arrêt si le lave-linge doit être laissé pendant un certain temps (par exemple vacances), surtout s'il n'y a pas d'évacuation au sol (rigole) à proximité immédiate.
 - L'icône  peut clignoter à l'écran lorsque la pression d'eau est faible ou qu'un filtre d'entrée est bouché par la saleté. Nettoyer le filtre d'entrée.
 - Le filtre d'entrée peut être bouché par du tartre, des sédiments dans l'alimentation en eau ou d'autres débris.
- 1 Fermer le robinet d'eau et dévisser le tuyau d'arrivée d'eau.

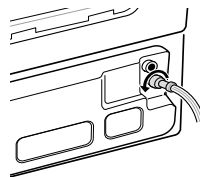

- 2 Nettoyer le filtre avec une brosse à poils durs.

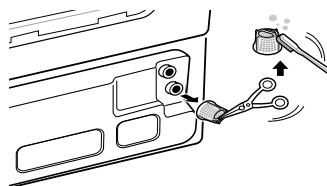

Attention au gel pendant l'hiver

- Une fois gelé, l'appareil ne fonctionne pas normalement. Veiller à installer l'appareil où il ne gèlera pas en hiver.
- Au cas où l'appareil doit être installé en extérieur sous un porche ou dans d'autres conditions extérieures, s'assurer de vérifier les points suivants.

Comment garder l'appareil à l'abri du gel

- Après avoir fermé le robinet, débrancher le tuyau d'alimentation froide du robinet et vider l'eau tout en gardant le tuyau vers le bas.

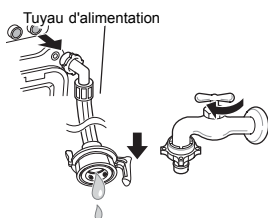

Comment gérer le gel

Étape 1. Si la porte est congelée

- Décongeler la porte à l'aide d'un chiffon d'eau chaude.

Étape 2. Si le tuyau d'alimentation en eau est congelé

- L'icône  peut clignoter à l'écran si des problèmes d'alimentation en eau se produisent. Prendre les mesures suivantes.
 - Sortir le tuyau d'alimentation en eau et le raccorder à l'eau du robinet. Vérifier que l'eau sorte du robinet et du tuyau d'alimentation.
 - Fermer le robinet et dégeler le robinet ainsi que les deux zones de raccordement du tuyau d'alimentation de l'appareil avec un chiffon et de l'eau chaude.
 - Sortir le tuyau d'alimentation et le plonger dans l'eau chaude en dessous de 50 à 60°C.

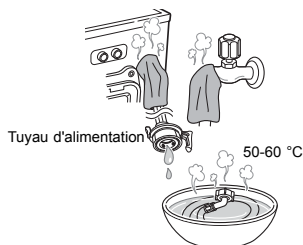

Étape 3. Si la pompe à vidange est congelée

- L'icône **FF**, **DE** peut clignoter à l'écran si des problèmes de pompe à vidange se produisent. Prendre les mesures suivantes.
- 1** Verser 15 l d'eau chaude à moins de 50-60 °C dans le tambour jusqu'à ce que les vis papillon du lave-linge soient immergées et attendre pendant une heure.
 - 2** Appuyer sur le bouton **Marche/Arrêt** puis exécuter le programme Baby Care pendant une heure.
 - Lorsque l'icône **TE** apparaît à l'écran, répéter les étapes 1 à 2.
 - 3** Mettre hors tension lorsque le programme Baby Care est terminé. Si le tiroir est ouvert, sélectionner le programme **Spoelen+Centrifugeren** et appuyer sur le bouton **Départ/Pause** pour vérifier que le lave-linge fonctionne.
 - 4** Si l'icône **DE** apparaît à l'écran, dégeler la partie intérieure du tuyau de vidange avec l'eau chaude.

L'appareil est équipé d'un système de surveillance automatique des pannes pour détecter et diagnostiquer les problèmes à un stade précoce. Si l'appareil ne fonctionne pas correctement ou ne fonctionne pas du tout, vérifiez les points suivants avant d'appeler le service :

Diagnostic de problèmes

Symptômes	Cause	Solution
Le tiroir ne s'ouvre pas.	Panne de courant ou le cordon d'alimentation a été retiré pendant le lavage.	<ul style="list-style-type: none"> Après avoir rétabli le courant, pressez le bouton Marche/Arrêt sur le panneau de commande du machine à laver principale ou sur la télécommande.
L'essorage commence en pressant sur le bouton Départ/Pause.	Le bouton Départ/Pause est pressé pendant le fonctionnement.	<ul style="list-style-type: none"> Lorsque le bouton Départ/Pause est pressé durant le lavage, le tiroir est déverrouillé après l'essorage pour des raisons de sécurité.
Bruit de cliquetis	Des corps étrangers comme des clés, des pièces de monnaie ou des épingles de sûreté peuvent être présents dans le tambour.	<ul style="list-style-type: none"> Arrêter le lave-linge, contrôler l'absence d'objets étrangers dans le tambour. Si le bruit persiste une fois le lave-linge redémarré, appeler le service.
Claquement	De lourdes charges peuvent produire un claquement.	<ul style="list-style-type: none"> Si le son continue, la charge de lavage est probablement déséquilibré. Arrêter et répartir la charge de lavage.
	La charge de lavage peut être déséquilibrée.	<ul style="list-style-type: none"> Mettre le cycle en pause et répartir la charge une fois la porte déverrouillée.
Bruit de vibration	Les matériaux d'emballage ne sont pas enlevés.	<ul style="list-style-type: none"> Enlever les matériaux d'emballage.
	La charge de lavage peut être répartie de façon inégale dans le tambour.	<ul style="list-style-type: none"> Mettre le cycle en pause et répartir la charge une fois la porte déverrouillée.
	Tous les pieds de nivellement ne reposent pas de façon ferme et uniforme au sol.	<ul style="list-style-type: none"> Voir Mise à niveau de l'appareil dans la section d'installation.
	Le sol n'est pas assez rigide.	<ul style="list-style-type: none"> S'assurer que le sol soit solide et ne fléchisse pas.
L'eau fuit à chaque charge	Les tuyaux ne sont pas correctement installés.	<ul style="list-style-type: none"> Vérifier tous les raccords des tuyaux de remplissage et de vidange pour s'assurer qu'ils soient bien serrés.
Moussage excessif	Trop de lessive ou lessive inadaptée.	<ul style="list-style-type: none"> Réduire la quantité de lessive pour du linge peu sale. Si vous utilisez trop de lessive, un excès de mousse subsiste après le rinçage.

Symptômes	Cause	Solution
Taches	Les vêtements ne sont pas correctement triés.	<ul style="list-style-type: none"> • Toujours laver les couleurs sombres séparément des couleurs claires et du blanc pour empêcher la décoloration. • Ne jamais laver les articles très sales lavés avec des articles peu sales.
Fuite d'eau	Le raccordement au tuyau d'alimentation est lâche au robinet, au lave-linge ou au tuyau de vidange.	<ul style="list-style-type: none"> • Vérifier les fuites, les fissures et les fentes des raccords de tuyaux et du tuyau de vidange. • Serrer les raccords des tuyaux.
	Les tuyaux de vidange du domicile sont obstrués.	<ul style="list-style-type: none"> • Le lave-linge pompe l'eau très rapidement. Vérifier l'eau ressortant du tuyau de vidange pendant la vidange. Si vous voyez de l'eau sortir de l'évacuation, vérifier l'installation correcte du tuyau de vidange et vérifier les restrictions dans l'évacuation. Contacter un plombier pour réparer le tuyau de vidange.
	Le tuyau de vidange est sorti du raccord d'évacuation ou n'est pas inséré assez profondément.	<ul style="list-style-type: none"> • Attacher le tuyau de vidange sur le tuyau d'alimentation ou sur un tube pour l'empêcher de sortir pendant l'évacuation. Pour les tuyaux de vidange plus petits, insérer le tuyau de vidange dans le tuyau jusqu'à la bride du tuyau de vidange. Pour les tuyaux de vidange plus grands, insérer le tuyau de vidange dans le tuyau de 2 à 5 cm après la bride.
	La charge est trop grande pour le tambour.	<ul style="list-style-type: none"> • Réduire la charge ou utiliser la machine à laver principale. • Arrêter le lave-linge et vérifier la charge. S'assurer que la charge soit aérée dans le tambour et que la porte se ferme facilement.
	Surmoussage de lessive.	<ul style="list-style-type: none"> • Un surmoussage peut créer des fuites et peut être provoqué par le type de lessive utilisé et sa quantité. Toujours réduire la quantité de lessive si la charge est faible ou légèrement sale, ou si votre eau est très douce. Ne jamais utiliser plus que la quantité maximale indiquée dans le distributeur prévu.
Froissement	Le lave-linge n'a pas été rapidement déchargé.	<ul style="list-style-type: none"> • Toujours retirer les éléments du lave-linge une fois le cycle terminé.
	Lave-linge surchargé.	<ul style="list-style-type: none"> • Le lave-linge peut être chargé entièrement, mais le tambour ne doit pas être trop chargé d'articles. La porte du lave-linge doit se fermer facilement.

Symptômes	Cause	Solution
Le lave-linge ne fonctionne pas.	Le panneau de commande est hors tension en raison d'une inactivité.	<ul style="list-style-type: none"> Ceci est normal. Appuyez sur le bouton Marche/Arrêt pour mettre en marche la machine à laver.
	Le lave-linge est débranché.	<ul style="list-style-type: none"> S'assurer que le cordon soit bien branché dans une prise.
	L'alimentation en eau est coupée.	<ul style="list-style-type: none"> Ouvrir complètement les robinet froid.
	Les commandes ne sont pas correctement réglées.	<ul style="list-style-type: none"> Veillez vous assurer que le cycle a été réglé correctement, fermez la porte et pressez le bouton Départ/Pause.
	Porte ou tiroir ouvert.	<ul style="list-style-type: none"> Fermer la porte et le tiroir et s'assurer que rien ne soit pris sous la porte, l'empêchant de se fermer complètement.
	Un disjoncteur / fusible est désenclenché / grillé.	<ul style="list-style-type: none"> Vérifier les disjoncteurs / fusibles du domicile. Remplacer les fusibles ou réenclencher le disjoncteur. Le lave-linge doit être sur un circuit de dérivation dédié. Le lave-linge reprendra le cycle où il l'a arrêté une fois le courant rétabli.
	Le contrôle doit être réinitialisé.	<ul style="list-style-type: none"> Pressez le bouton Marche/Arrêt, puis re sélectionnez le programme désiré et pressez le bouton Départ/Pause.
	Le bouton Départ/Pause n'a pas été appuyé après qu'un cycle a été réglé.	<ul style="list-style-type: none"> Pressez le bouton Départ/Pause sur le panneau de commande du machine à laver principale ou sur la télécommande, après avoir fermé le tiroir. Lorsque vous utilisez le panneau de commandes sur le mini lave-linge, pressez le bouton Départ/Pause puis fermez le tiroir dans les 5 secondes.
	Pression d'eau extrêmement faible.	<ul style="list-style-type: none"> Vérifier un autre robinet au domicile pour faire en sorte que la pression de l'eau soit adéquate.
Le lave-linge est trop froid.	<ul style="list-style-type: none"> Si la machine à laver a été exposée à des températures en dessous de zéro pendant une longue période, veuillez attendre un peu qu'elle chauffe avant d'appuyer sur le bouton Marche/Arrêt. 	

Symptômes	Cause	Solution
La machine à laver ne se remplit pas correctement.	Le filtre est bouché.	<ul style="list-style-type: none"> • S'assurer que les filtres d'entrée sur les robinets de remplissage ne soient pas obstrués. Se reporter aux instructions de nettoyage du filtre.
	Les tuyaux d'alimentation peuvent être pliés.	<ul style="list-style-type: none"> • Vérifier que les tuyaux d'alimentation ne soient pas entortillés ou obstrués.
	Alimentation en eau insuffisante.	<ul style="list-style-type: none"> • S'assurer que les robinet d'eau froide soient tout le temps ouverts.
	Porte et tiroir ouverts.	<ul style="list-style-type: none"> • Le lave-linge ne fonctionne pas si la porte est ouverte. Fermer la porte et s'assurer que rien ne soit pris sous la porte, l'empêchant de se fermer complètement.
	Le niveau d'eau est trop faible.	<ul style="list-style-type: none"> • Le niveau de remplissage est optimisé pour que le mouvement de lavage obtienne les meilleures performances de lavage.
L'eau dans le lave-linge ne se vidange pas ou se vidange lentement.	Le tuyau de vidange est plié, pincé ou obstrué.	<ul style="list-style-type: none"> • S'assurer que le tuyau de vidange soit exempt d'obstructions, nœuds, etc., et ne soit pas coincé derrière ou sous le lave-linge.
Mauvaise élimination des taches	Charge très sale.	<ul style="list-style-type: none"> • Utilisez le machine à laver principale.
	Taches apparues antérieurement.	<ul style="list-style-type: none"> • Les articles qui ont été préalablement lavés peuvent avoir des taches tenaces. Ces taches peuvent être difficiles à enlever et peuvent nécessiter un lavage à la main ou un pré-traitement pour aider à enlever les taches.
Le temps de cycle de lavage est plus long que d'habitude.	Le lave-linge ajuste automatiquement le temps de lavage à la quantité de linge, la pression de l'eau et d'autres conditions de fonctionnement.	<ul style="list-style-type: none"> • C'est normal. Le lave-linge ajuste automatiquement la durée du cycle pour donner des résultats optimaux pour le programme sélectionné. Le temps restant affiché à l'écran est seulement une estimation. La durée réelle peut varier.
Odeur de renfermé ou de moisi dans un lave-linge	Une lessive incorrecte ou en trop grande quantité a été utilisée.	<ul style="list-style-type: none"> • Cette machine ne nécessite que très peu de lessive. Utiliser le gobelet doseur de lessive fourni.
	L'intérieur du tambour n'a pas été correctement nettoyé.	<ul style="list-style-type: none"> • Exécuter régulièrement le programme de Nettoyage de la Cuve.
Le lave-linge carillonne à plusieurs reprises avant le rinçage final.	Ce n'est pas une erreur.	<ul style="list-style-type: none"> • Il s'agit d'une alerte pour permettre l'ajout d'assouplissant liquide avant le rinçage final.

Messages d'erreur

Symptômes	Cause	Solution
	Le tiroir n'est pas fermé correctement.	<ul style="list-style-type: none"> Fermez le tiroir et pressez sur le bouton Départ/Pause pour commencer le cycle. Si le tiroir est fermé et le message d'erreur de verrouillage du tiroir s'affiche, appeler le service.
	La porte est mal fermée.	<ul style="list-style-type: none"> Ouvrir le tiroir et s'assurer que la zone de verrouillage soit exempte de vêtements ou d'autres obstacles. Fermez la porte et tiroir puis pressez sur le bouton Départ/Pause pour commencer le cycle. Si la porte est fermée et le message d'erreur de la porte s'affiche, appeler le service.
	Les froid robinet d'arrivée d'eau ne sont pas entièrement ouverts.	<ul style="list-style-type: none"> S'assurer que les froid robinet d'eau soient complètement ouverts.
	Les tuyaux de la conduite d'eau sont pliés, pincés ou écrasés.	<ul style="list-style-type: none"> S'assurer que les tuyaux ne soient pas pliés ou pincés. Soyez prudent lorsque vous déplacez le lave-linge pendant le nettoyage et l'entretien.
	Les filtres d'entrée d'eau sont bouchés.	<ul style="list-style-type: none"> Nettoyer les filtres d'entrée.
	La pression d'alimentation en eau au robinet ou au domicile est trop faible.	<ul style="list-style-type: none"> Vérifier un autre robinet au domicile pour faire en sorte que la pression de l'eau soit adéquate et que le débit ne soit pas restreint. Déconnecter le tuyau d'alimentation du lave-linge et laisser couler quelques litres d'eau par le tuyau pour rincer les conduites d'alimentation en eau. Si le débit est trop faible, appeler un plombier pour que les conduites d'eau soient réparées.
	L'alimentation en eau est reliée à des tuyaux antifuite.	<ul style="list-style-type: none"> Des tuyaux conçus pour limiter les fuites peuvent se déclencher au mauvais moment et empêcher le lave-linge de se remplir. L'utilisation de tuyaux antifuite n'est pas recommandée.
	Le tuyau de vidange est plié, pincé ou obstrué.	<ul style="list-style-type: none"> S'assurer que le tuyau de vidange soit exempt d'obstructions, nœuds, etc., et ne soit pas coincé derrière ou sous le lave-linge.

Symptômes	Cause	Solution
	L'opération de rééquilibrage UE n'a pas réussi.	<ul style="list-style-type: none"> La tentative automatique de rééquilibrage de la charge n'a pas réussi. Le cycle a été interrompu pour permettre d'ajuster manuellement la charge.
	La charge est trop petite.	<ul style="list-style-type: none"> Ajouter plus d'articles pour permettre au lave-linge d'équilibrer les charges.
	Des articles lourds sont mélangés avec des articles plus légers.	<ul style="list-style-type: none"> Laver des articles de poids à peu près similaire.
	La charge est déséquilibrée.	<ul style="list-style-type: none"> Répartir manuellement la charge si des articles s'enchevêtrent.
	Erreur de contrôle.	<ul style="list-style-type: none"> Débrancher le cordon d'alimentation et appeler le service.
	Le niveau d'eau est trop élevé en raison d'une vanne d'eau défectueuse.	<ul style="list-style-type: none"> Fermer les robinets d'eau, débrancher le lave-linge et appeler le service.
	Le capteur de niveau d'eau ne fonctionne pas correctement.	<ul style="list-style-type: none"> Fermer les robinets d'eau, débrancher le lave-linge et appeler le service.
	Une erreur de moteur s'est produite.	<ul style="list-style-type: none"> Laisser le lave-linge reposer pendant 30 minutes puis redémarrer le cycle. Si le code d'erreur LE persiste, appeler le service.
	Il est temps d'exécuter le programme de Nettoyage de la Cuve.	<ul style="list-style-type: none"> Exécuter le programme de Nettoyage de la Cuve.
	Le mini lave-linge est utilisé sans une machine à laver principale.	<ul style="list-style-type: none"> Le mini lave-linge ne fonctionnera pas en tant qu'unité autonome. Il doit être encastré en dessous d'une machine LG.
	Le commutateur d'empilage ne fonctionne pas correctement.	<ul style="list-style-type: none"> Ce produit est destiné à une utilisation en association uniquement avec des appareils approuvés LG. Contactez le centre d'information à la clientèle pour vérifier les appareils approuvés LG.
	Le tuyau de vidange, le tuyau d'alimentation ou la pompe de vidange est gelé.	<ul style="list-style-type: none"> Décongeler le tuyau d'alimentation à l'aide d'un chiffon d'eau chaude. Verser de l'eau chaude dans le tambour.
	CL n'est pas une erreur. Cela empêche les enfants de changer de cycle ou d'utiliser l'appareil.	<ul style="list-style-type: none"> Pour désactiver ou activer l'alerte d'assouplissant textile, pressez et maintenez les boutons Trommelreinigung et Spoelen+ pendant trois secondes.

Note

Note

Note

Note

Note

Note

