

# Gebruiks- en montagehandleiding

## Diepvrieskast



Lees **beslist** de gebruiks- en montagehandleiding voordat u uw apparaat plaatst, installeert en in gebruik neemt. Dat is veiliger voor uzelf en u voorkomt schade aan uw apparaat.

# Inhoud

---

<b>Veiligheidsinstructies en waarschuwingen</b> .....	4
<b>Een bijdrage aan de bescherming van het milieu</b> .....	12
<b>Energie besparen</b> .....	13
<b>Beschrijving van het apparaat</b> .....	15
<b>Het apparaat in- en uitschakelen</b> .....	17
Bij langdurige afwezigheid .....	17
<b>De juiste temperatuur</b> .....	18
Temperatuur instellen .....	18
Temperatuuraanduiding.....	19
<b>Superfrost gebruiken</b> .....	20
Functie Superfrost .....	20
<b>Temperatuuralarm</b> .....	21
<b>Het wijzigen van instellingen</b> .....	22
Instellingsmodus .....	22
Vergrendeling in-/uitschakelen .....	22
<b>Invriezen en bewaren</b> .....	25
Maximale vriescapaciteit.....	25
Wat gebeurt er bij het invriezen van verse levensmiddelen? .....	25
Diepvriesproducten bewaren .....	25
Zelf levensmiddelen invriezen .....	26
Vóór het inruimen .....	27
- kleine hoeveelheden .....	27
- maximale hoeveelheid in te vriezen levensmiddelen (zie typeplaatje) .....	27
- grote levensmiddelen.....	27
Diepvriesproducten ontdooien .....	28
Het bereiden van ijsblokjes .....	28
Dranken snel koelen .....	28
<b>Ontdooien</b> .....	29
<b>Reiniging en onderhoud</b> .....	32
Opmerkingen over het reinigingsmiddel .....	32
Vóór het reinigen van het apparaat .....	33
Binnenkant en toebehoren reinigen.....	33
Deurdichting reinigen .....	33
Ventilatieopeningen reinigen .....	34
De compressor en het metalen rooster aan de achterkant reinigen .....	34

<b>Nuttige tips</b> .....	35
<b>Oorzaken van geluiden</b> .....	40
<b>Service en garantie</b> .....	41
<b>Informatie voor onderzoeksinstituten</b> .....	42
<b>Elektrische aansluiting</b> .....	43
<b>Tips voor het plaatsen van het apparaat</b> .....	44
Plaats van opstelling .....	44
Klimaatklasse .....	45
Luchttoevoer en luchtafvoer.....	45
Koelapparaat met wandafstandhouders .....	45
Apparaat plaatsen .....	46
Afmetingen van het apparaat .....	47
<b>Draairichting van deur veranderen</b> .....	48
Het verplaatsen van de deurgrepen .....	49
<b>Het apparaat in een keukenblok inbouwen</b> .....	51

## Veiligheidsinstructies en waarschuwingen

---

Dit apparaat voldoet aan de geldende veiligheidsvoorschriften. Onjuist gebruik echter kan persoonlijk letsel of beschadiging van het apparaat tot gevolg hebben.

Lees deze gebruiks- en montageaanwijzing daarom aandachtig door, voordat u het apparaat in gebruik neemt. In de gebruiks- en montageaanwijzing vindt u belangrijke instructies met betrekking tot inbouw, veiligheid, gebruik en onderhoud.

Miele kan niet aansprakelijk worden gesteld voor schade die is ontstaan doordat de veiligheidsinstructies en waarschuwingen niet in acht zijn genomen.

Bewaar de gebruiks- en montageaanwijzing en geef deze door aan een eventuele volgende eigenaar.

### Verantwoord gebruik

► Dit apparaat is uitsluitend bestemd voor huishoudelijk of vergelijkbaar gebruik.

Dit apparaat is uitsluitend bestemd voor gebruik binnenshuis.

► Dit apparaat is uitsluitend bestemd voor het bewaren van levensmiddelen, voor het bewaren van diepvriesproducten, voor het invriezen en bewaren van verse levensmiddelen en voor het bereiden van ijs.

Elk ander gebruik is niet toegestaan.

# Veiligheidsinstructies en waarschuwingen

---

▶ Dit apparaat is niet geschikt voor het koelen en bewaren van medicijnen, bloedplasma, laboratoriumpreparaten en andere stoffen en producten die vallen onder de richtlijn voor medische hulpmiddelen. Wordt het apparaat daar wel voor gebruikt, dan kan dat tot kwaliteitsverlies en zelfs tot bederf van de opgeslagen producten leiden. Dit apparaat mag ook niet worden gebruikt in explosiegevoelige ruimtes.

Miele is niet verantwoordelijk voor schade die is ontstaan door gebruik voor andere doeleinden dan hier aangegeven of door een foutieve bediening.

▶ Personen die op grond van hun fysieke of psychische gesteldheid, hun onervarenheid of gebrek aan kennis van het apparaat niet in staat zijn om het veilig te bedienen, mogen het alleen gebruiken als ze onder toezicht staan.

Ze mogen het apparaat alleen dan zonder toezicht gebruiken, als ze instructies hebben gekregen over het gebruik en de risico's van het gebruik.

## Wanneer er kinderen in huis zijn

▶ Kinderen onder de acht jaar mogen alleen in de buurt van het apparaat komen als ze constant onder toezicht staan.

▶ Kinderen vanaf acht jaar mogen het apparaat alleen zonder toezicht gebruiken als ze weten hoe ze dit veilig moeten bedienen. De kinderen moeten zich bewust zijn van de gevaren van een onjuiste bediening.

▶ Kinderen mogen het apparaat niet zonder toezicht reinigen of onderhouden.

▶ Houd kinderen in de gaten wanneer deze zich in de buurt van het apparaat bevinden. Laat ze nooit met het apparaat spelen.

▶ Houd verpakkingsmateriaal zoals plastic buiten het bereik van kinderen in verband met verstikkingsgevaar.

# Veiligheidsinstructies en waarschuwingen

---

## Technische veiligheid

▶ Het koelsysteem is op lekken gecontroleerd. Het apparaat voldoet aan de desbetreffende veiligheidsvoorschriften en de geldende EU-richtlijnen.

▶ Dit apparaat bevat het koelmiddel isobutaan (R600a). Dit is een natuurlijk gas dat het milieu weinig belast, maar wel brandbaar is. Het gas is niet schadelijk voor de ozonlaag en versterkt het broeikas-effect niet, maar het gebruik van dit koelmiddel heeft er wel toe geleid dat het apparaat meer lawaai maakt wanneer het aanstaat. Behalve de geluiden van de compressor kunnen er dan in het hele koelsysteem stromingsgeluiden optreden.

Deze effecten zijn helaas niet te vermijden, maar hebben geen negatieve invloed op de capaciteit van het apparaat.

Let er bij het transport en bij de plaatsing van het apparaat op dat er geen onderdelen van het koelsysteem worden beschadigd. Vrijkomend koelmiddel kan oogletsel veroorzaken!

Wordt het koelsysteem toch beschadigd:

- vermijd dan open vuur of andere brandhaarden,
- trek de stekker uit het stopcontact,
- lucht het vertrek waarin het apparaat staat gedurende enkele minuten en
- neem contact op met Miele.

▶ Hoe meer koelmiddel een koelapparaat bevat, des te groter moet het vertrek zijn waarin dit koelapparaat wordt geplaatst. Wanneer het vertrek te klein is, kan zich bij een eventueel lek een brandbaar mengsel van gas en lucht vormen. Per 8 g koelmiddel moet het vertrek minstens 1 m<sup>3</sup> groot zijn. De hoeveelheid koelmiddel staat op het typeplaatje aan de binnenkant van het apparaat.

## Veiligheidsinstructies en waarschuwingen

---

- ▶ Vergelijk voordat u het apparaat aansluit de aansluitgegevens (zekeringspanning en frequentie) op het typeplaatje met die van het elektriciteitsnet. Deze moeten beslist overeenkomen zodat het apparaat niet beschadigd raakt.  
Raadpleeg bij twijfel een elektricien.
- ▶ De elektrische veiligheid van het apparaat is uitsluitend gegarandeerd, als het wordt aangesloten op een aardingsstelsel dat volgens de geldende voorschriften is geïnstalleerd. Dit fundamentele veiligheidssysteem moet aanwezig zijn. Laat de elektrische installatie bij twijfel door een vakman/vakvrouw inspecteren.
- ▶ Het apparaat kan alleen betrouwbaar en veilig functioneren, als het op het openbare elektriciteitsnet is aangesloten.
- ▶ Wanneer de aansluitkabel is beschadigd, moet deze door een door Miele erkende vakman/vakvrouw worden vervangen om gevaar voor de gebruiker te voorkomen.
- ▶ Meervoudige stopcontacten of verlengsnoeren bieden niet voldoende veiligheid (brandgevaar). Gebruik deze niet voor het aansluiten van het apparaat op het elektriciteitsnet.
- ▶ Wanneer er vocht op spanningsvoerende delen of de elektriciteitskabel komt, kan dat kortsluiting veroorzaken. Gebruik het apparaat daarom niet in ruimtes waar met water wordt gespetterd (bijv. garage, waskeuken etc.).
- ▶ Dit apparaat mag niet op een niet-stationaire locatie (bijv. op een schip) worden gebruikt.
- ▶ Beschadigingen aan het apparaat kunnen uw veiligheid in gevaar brengen. Controleer het apparaat op zichtbare beschadigingen. Een beschadigd apparaat mag niet in gebruik worden genomen.
- ▶ Bij installatie-, onderhouds- en reparatiewerkzaamheden moet het apparaat spanningsvrij zijn. Dit is het geval als:
  - de hoofdschakelaar van de huisinstallatie is uitgeschakeld of

## Veiligheidsinstructies en waarschuwingen

---

- de schroefzekeringen van de elektrische aansluiting er geheel zijn uitgedraaid of
  - de stekker uit het stopcontact is getrokken. Trek daarbij aan de stekker en niet aan de aansluitkabel.
- ▶ Door ondeskundig uitgevoerde installatie-, onderhouds- en reparatiewerkzaamheden kan de gebruiker ernstig gevaar lopen. Installatie-, onderhouds- en reparatiewerkzaamheden mogen alleen door een door Miele geautoriseerde vakman/vakvrouw worden uitgevoerd.
- ▶ Garantieclaims komen te vervallen als het apparaat niet door Miele-technici wordt gerepareerd.
- ▶ Defecte onderdelen mogen alleen door originele Miele-onderdelen worden vervangen. Alleen van deze Miele-onderdelen kunnen wij garanderen, dat zij volledig aan onze veiligheidseisen voldoen.

### Veilig gebruik

- ▶ Het apparaat is voor een bepaalde klimaatklasse (kamertemperatuur) geconstrueerd waarvan de grenzen niet mogen worden overschreden. De klimaatklasse staat aangegeven op het typeplaatje aan de binnenkant van uw apparaat. Een te lage kamertemperatuur heeft tot gevolg dat de compressor langer afslaat, zodat het apparaat de vereiste temperatuur niet kan aanhouden.
- ▶ Zorg dat de ventilatieopeningen niet afgedekt of afgesloten worden. Een goede luchtgeleiding is dan niet meer gewaarborgd. Het energieverbruik neemt toe en schade aan onderdelen kan niet worden uitgesloten.
- ▶ Het bovenblad van dit apparaat heeft een kunststof rand. Zorg ervoor dat hier geen vet of olie op komt. De kunststof kan dan breken of scheuren.



## Veiligheidsinstructies en waarschuwingen

---

- ▶ Indien u vet- of oliehoudende levensmiddelen in het apparaat of de deur van het apparaat bewaart, voorkom dan dat evt. vrijkomend vet of olie in aanraking komt met kunststof onderdelen van het apparaat. Hierdoor kunnen spanningsscheuren in de kunststof ontstaan waardoor deze knapt of scheurt.
- ▶ Bewaar geen explosieve stoffen en geen producten met brandbare drijfgassen (bijv. spuitbussen) in het apparaat. Door de elektrische onderdelen kunnen explosieve gasmengsels ontsteken en brand of explosies veroorzaken.
- ▶ Gebruik geen elektrische apparaten in dit apparaat, bijv. voor het maken van softijs. Hierdoor kunnen vonken ontstaan, wat leidt tot explosiegevaar.
- ▶ Bewaar geen blikjes en flessen in de diepvrieszone/vrieskast die koolzuurhoudende dranken bevatten of vloeistoffen die kunnen bevriezen. De blikjes en flessen kunnen uit elkaar springen, u zou zich kunnen verwonden en er zou schade kunnen ontstaan!
- ▶ Haal flessen die u in de diepvrieszone heeft gelegd om snel te koelen er na maximaal één uur weer uit. De blikjes en flessen kunnen uit elkaar springen, u zou zich kunnen verwonden en er zou schade kunnen ontstaan.
- ▶ Raak ingevroren levensmiddelen en metalen onderdelen niet met natte handen aan om letsel aan uw handen te voorkomen.
- ▶ Nuttig ijsblokjes en ijslolly's, vooral waterijsjes, nooit meteen nadat u ze uit de diepvrieszone heeft gehaald om letsel aan lippen en tong te voorkomen.
- ▶ Vries geheel of gedeeltelijk ontdooide levensmiddelen niet opnieuw in. Gebruik deze levensmiddelen zo snel mogelijk omdat ze anders aan voedingswaarde verliezen en bederven. Als ontdooide levensmiddelen worden gekookt of gebraden kunnen ze wel opnieuw worden ingevroren.

## Veiligheidsinstructies en waarschuwingen

---

- ▶ Wanneer u levensmiddelen eet die te lang zijn bewaard, loopt u het risico om voedselvergiftiging op te lopen. De bewaartijd hangt van vele factoren af, zoals de versheid en kwaliteit van de levensmiddelen en de bewaartemperatuur. Neem de bewaartips en de uiterste houdbaarheidsdatum van de levensmiddelenfabrikanten in acht.
- ▶ Gebruik uitsluitend Miele-accessoires om te voorkomen dat garantie-aanspraken vervallen.

### Reiniging en onderhoud

- ▶ Behandel de deurdichting niet met olie of vet om te voorkomen dat deze in de loop van de tijd poreus wordt.
- ▶ Gebruik voor het ontdooien en reinigen van het apparaat nooit een stoomreiniger, aangezien stoom in aanraking kan komen met spanningsvoerende delen van het apparaat en zo kortsluiting kan veroorzaken.
- ▶ Spitse of scherpe voorwerpen beschadigen de koelelementen waardoor het apparaat niet meer functioneert. Gebruik daarom geen spitse of scherpe voorwerpen, om
  - rijp- en ijslagen te verwijderen
  - en vastgevroren ijsbakjes en/of vastgevroren levensmiddelen los te wrikken.
- ▶ Plaats wanneer u wilt ontdooien nooit elektrische verwarmingsapparaten of kaarsen in het apparaat om te voorkomen dat de kunststof beschadigd raakt.
- ▶ Gebruik geen ontdooisprays of andere middelen om te ontdooien. Deze kunnen explosieve gassen vormen, oplosmiddelen of drijfgassen bevatten die de kunststof beschadigen of schadelijk zijn voor de gezondheid.

## Transport

- ▶ Het apparaat moet altijd rechtop en in de transportverpakking worden vervoerd.
- ▶ Het apparaat is erg zwaar. Vraag daarom iemand u te helpen bij het vervoeren van het apparaat, anders bestaat er gevaar voor beschadiging.

## Wat te doen wanneer u het apparaat afdankt

- ▶ Maak het slot onbruikbaar om te voorkomen dat kinderen in het apparaat ingesloten kunnen raken en in levensgevaar komen.
- ▶ Vrijkomend koelmiddel kan oogletsel veroorzaken. Beschadig daarom geen onderdelen van het koelsysteem, bijv. door
  - koelmiddelkanalen van de verdamper open te prikken,
  - buisleidingen om te buigen,
  - coatings af te krabben.

## Symbol op de compressor (afhankelijk van het model)

Deze waarschuwing is alleen voor de recycling van belang. Bij normaal gebruik bestaat er geen gevaar!



- ▶ Het is levensgevaarlijk, de olie in de compressor in te slikken of in te ademen.

# Een bijdrage aan de bescherming van het milieu

---

## Verpakkingsmateriaal weg- gooien

De verpakking beschermt het apparaat tegen transportschade. Het verpakkingsmateriaal is uitgekozen met het oog op een zo gering mogelijke belasting van het milieu en de mogelijkheden voor recycling.

Door hergebruik van verpakkingsmateriaal wordt er op grondstoffen bespaard en wordt er minder afval geproduceerd. Uw vakhandelaar neemt de verpakking over het algemeen terug.

## Het afdanken van het oude apparaat

Oude elektrische en elektronische apparaten bevatten meestal nog waardevolle materialen. Ze bevatten echter ook schadelijke stoffen die nodig zijn geweest om de apparaten goed en veilig te laten functioneren. Wanneer u uw oude apparaat bij het gewone afval doet of er op een andere manier niet goed mee omgaat, kunnen deze stoffen schadelijk zijn voor de gezondheid en het milieu. Doe uw oude apparaat daarom nooit bij het gewone huisafval.

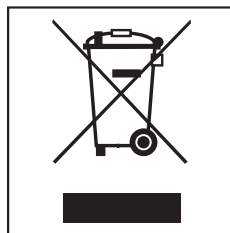

Lever het in bij een gemeentelijk inzameldepot voor elektrische en elektronische apparatuur.

Let erop dat de buisleidingen van uw apparaat niet worden beschadigd, totdat het op vakkundige en milieuvriendelijke wijze wordt verschroot.

Alleen dan kunt u er zeker van zijn dat de koelmiddelen in het koelsysteem en de olie in de compressor niet in het milieu terechtkomen.

Het afgedankte apparaat moet tot die tijd buiten het bereik van kinderen worden opgeslagen. Zie voor meer informatie hierover het hoofdstuk: "Veiligheidsinstructies en waarschuwingen" van de gebruiksaanwijzing.

## Energie besparen

	<b>Normaal energieverbruik</b>	<b>Te hoog energieverbruik</b>
<b>Plaatsing en onderhoud</b>	In goed geventileerde ruimtes.	In gesloten, niet geventileerde ruimtes.
	Niet direct blootgesteld aan zonnestralen.	Direct blootgesteld aan zonnestralen.
	Niet naast een warmtebron (verwarming, fornuis).	Naast een warmtebron (verwarming, fornuis)
	Bij een ideale omgevings-temperatuur van ca. 20 °C.	Bij een hoge omgevingstemperatuur.
	Dek ventilatieroosters niet af en maak ze regelmatig stofvrij.	Als ventilatieroosters zijn afgedekt of vol zitten met stof.
	Compressor en metalen rooster (warmtewisselaar) aan de achterwand van het apparaat worden minstens 1x per jaar stofvrij gemaakt.	Als de compressor en het metalen rooster (warmtewisselaar) op de achterwand van het apparaat vol zitten met stof.
<b>Temperatuurinstelling</b>	Diepvrieszone: -18 °C	Bij lage temperatuurinstelling: hoe lager de temperatuur in de koel- resp. diepvrieszone, hoe hoger het energieverbruik.

## Energie besparen

	<b>Normaal energieverbruik</b>	<b>Te hoog energieverbruik</b>
<b>Gebruik</b>	Plaats de laden en plateaus zoals bij levering.	
	Open de deur alleen indien dat nodig is en zo kort mogelijk. Leg de levensmiddelen bij het inruimen meteen op de goede plek.	De deur vaak en lang openen betekent koudeverlies en instroom van warme lucht in het apparaat. Het apparaat probeert af te koelen. De compressor moet langer werken.
	Neem een koeltas mee als u gaat winkelen en zet uw levensmiddelen snel in het apparaat. Laat warme gerechten en dranken eerst buiten het apparaat afkoelen.	Als levensmiddelen nog warm zijn wanneer ze in het apparaat worden gelegd, ontstaat er warme lucht in het apparaat. Het apparaat probeert af te koelen. De compressor moet langer werken.
	Leg de levensmiddelen goed verpakt in het apparaat.	Wanneer vloeibare stoffen in de diepvrieszone condenseren, neemt de koelcapaciteit af.
	Zorg ervoor dat vakken en laden niet te zwaar worden beladen, zodat de lucht kan circuleren.	Als de luchtcirculatie afneemt, wordt de koelcapaciteit minder.
<b>Ontdooien</b>	Ontdooi de diepvrieszone wanneer er een ijslaag van maximaal 0,5 cm in zit.	Een ijslaag bemoeilijkt het invriezen en bewaren van levensmiddelen.

# Beschrijving van het apparaat

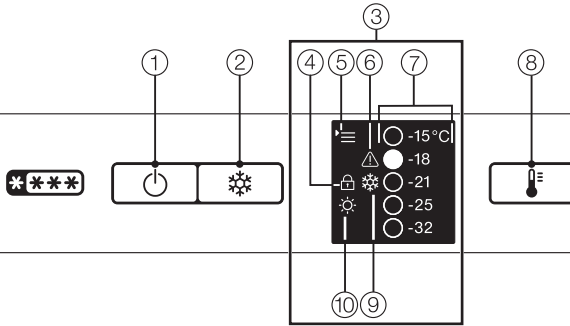

- ① Aan/Uit-toets
- ② Superfrost - toets
- ③ Display  
Als het apparaat een tijdje niet bediend wordt, wisselt de lichtsterkte van het display automatisch naar de ingestelde sterkte. Zodra er een toets aangeraakt wordt, brandt het display op maximale sterkte.
- ④ Vergrendelingssymbool
- ⑤ Menu-symbool  
(Instellingsmodus:  
Lichtsterkte van het display wijzigen  
Vergrendeling in-/uitschakelen)
- ⑥ Alarmsymbool
- ⑦ Temperatuur aanduiding
- ⑧ Temperatuurtoets
- ⑨ Symbool Superfrost
- ⑩ Lichtsterkte-symbool

# Beschrijving van het apparaat

---

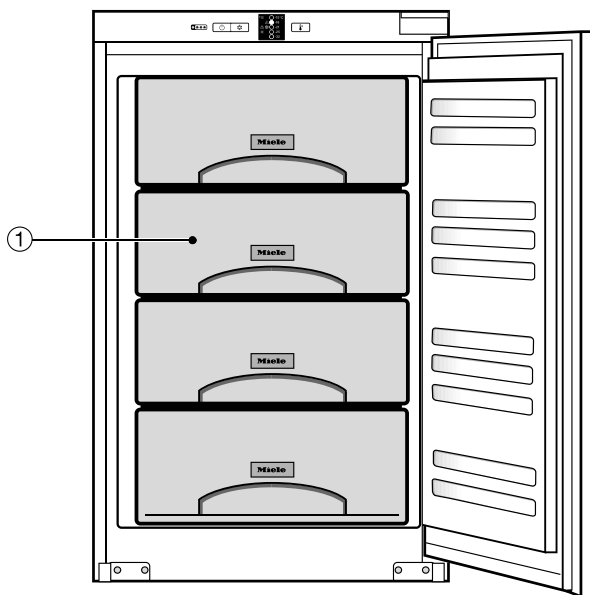

Schematische afbeelding

① Diepvriesladen (Aantal afhankelijk van het model)



## Vóór het eerste gebruik

### Verpakkingsmateriaal

- Verwijder al het verpakkingsmateriaal uit de binnenruimte.

### Reiniging

Neem daarbij de aanwijzingen uit het hoofdstuk "Reiniging en onderhoud" in acht.

- Reinig de binnenkant van het apparaat en de accessoires.

## Apparaat inschakelen



- Druk dan op de Aan/Uit-toets.

Het apparaat begint te koelen. De temperatuur aanduiding en het alarmsymbool knipperen, totdat het in de diepvrieszone koud genoeg is.

Voordat u voor de eerste keer levensmiddelen in het apparaat legt, kunt u het apparaat het beste een paar uur laten voorkoelen.

Leg pas levensmiddelen in het apparaat als de temperatuur laag genoeg is (min.  $-18\text{ }^{\circ}\text{C}$ ).

De compressor heeft een ingebouwde inschakelvertraging. Dat houdt in dat hij max. 8 minuten later kan worden ingeschakeld. Dit verhoogt de levensduur van de compressor.

## Het apparaat uitschakelen

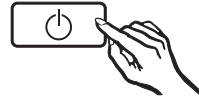

- Druk op de Aan-/Uit-toets totdat het display uit gaat. Is dat niet mogelijk, dan is de vergrendeling ingeschakeld (zie hoofdstuk: "Het wijzigen van instellingen", paragraaf: "Het uitschakelen van de vergrendeling").

De binnenverlichting gaat uit. De koeling wordt uitgeschakeld.

## Bij langdurige afwezigheid

 Als het apparaat bij langdurige afwezigheid wordt uitgeschakeld, maar niet gereinigd, bestaat er gevaar voor schimmelvorming als de deur van het apparaat gesloten blijft. Reinig het apparaat.

Wanneer u het apparaat langere tijd niet gebruikt, neemt u de volgende stappen:

- schakel het apparaat uit,
- trek de stekker uit het stopcontact of schakel de zekering van de huisinstallatie uit,
- ontdooi de diepvrieszone,
- reinig het apparaat en
- laat de deur open staan om het apparaat te luchten en te voorkomen dat er geurtjes ontstaan.

# De juiste temperatuur

---

Voor het bewaren van levensmiddelen is de juiste temperatuurinstelling heel belangrijk. Door micro-organismen bederven levensmiddelen heel snel, wat door de juiste bewaar temperatuur kan worden verhinderd of kan worden vertraagd. De temperatuur heeft invloed op de snelheid waarmee micro-organismen groeien. Met dalende temperatuur worden deze processen vertraagd.

Om verse levensmiddelen in te vriezen en om levensmiddelen lange tijd te bewaren is een temperatuur nodig van **-18 °C**. Bij deze temperatuur is de groei van micro-organismen vrijwel uitgesloten. Zodra de temperatuur stijgt tot boven  $-10\text{ °C}$ , begint de ontbinding door micro-organismen en zijn de levensmiddelen minder lang houdbaar. Daarom mogen geheel of gedeeltelijk ontdoode levensmiddelen pas opnieuw worden ingevroren nadat ze eerst zijn verwerkt (koken of braden). De meeste micro-organismen worden door de hoge temperaturen vernietigd.

De temperatuur in het apparaat stijgt als

- u vaak en gedurende lange tijd de deur van het apparaat opent,
- er meer levensmiddelen worden opgeslagen,
- de temperatuur van de levensmiddelen hoger is, wanneer ze worden opgeslagen,
- de omgevingstemperatuur hoger is. Het apparaat is geconstrueerd voor een bepaalde klimaatklasse. Een klimaatklasse is een temperatuurbereik waar de kamertemperatuur niet boven of onder mag liggen.

## Temperatuur instellen



- Druk zo vaak op de temperatuurtoets, totdat de gewenste temperatuur in de temperatuuraanduiding verschijnt.

Wanneer u voor het eerst op de toets drukt, knippert die temperatuurwaarde die het laatst is ingesteld.

Blijft u op de toets drukken, dan verandert de temperatuurwaarde voortdurend: als  $-32\text{ °C}$  bereikt is, wordt weer met  $-15\text{ °C}$  begonnen.

Binnen het aangegeven temperatuurbereik (bijv. tussen de  $-15$  en  $-18\text{ °C}$ ) kan een iets lagere temperatuur worden ingesteld:

- Druk zo vaak op de temperatuurtoets, totdat in de temperatuuraanduiding  $-15\text{ °C}$  verschijnt.
- Houd dan gedurende ca. 5 seconden de temperatuurtoets ingedrukt, totdat in de temperatuuraanduiding  $-18\text{ °C}$  verschijnt.

De lagere temperatuur wordt in de temperatuuraanduiding overgenomen.

## Temperatuuraanduiding

De temperatuuraanduiding op het bedieningspaneel geeft altijd de gewenste temperatuur aan.

De temperatuur is instelbaar van  $-15\text{ }^{\circ}\text{C}$  tot en met  $-32\text{ }^{\circ}\text{C}$ .

De temperatuuraanduiding knippert:

- De temperatuur ligt niet in het mogelijke temperatuurbereik, bijv. als het apparaat net ingeschakeld is.
- Er wordt een andere temperatuur ingesteld.
- De temperatuur in het apparaat is een paar graden gestegen, wat wijst op een koudeverlies.

Dit koudeverlies is geen probleem wanneer dit is ontstaan doordat u:

- de deur van het apparaat een keer vrij lang geopend houdt, bijv. om een grote hoeveelheid diepvriesproducten in het apparaat te leggen of eruit te halen,
- verse levensmiddelen invriest.

Zodra de temperatuur tot ca.  $-10\text{ }^{\circ}\text{C}$  is gedaald, brandt de temperatuuraanduiding weer constant.

 Is de temperatuur in de diepvrieszone vrij lange tijd hoger dan  $-18\text{ }^{\circ}\text{C}$ , controleer dan of de diepvriesproducten geheel of gedeeltelijk zijn ontdooid.

Is dat het geval, gebruik deze levensmiddelen dan zo snel mogelijk of kook of braad ze, alvorens ze opnieuw in te vriezen!

# Superfrost gebruiken

## Functie Superfrost

Om verse levensmiddelen optimaal in te vriezen, dient u eerst de functie Superfrost in te schakelen.

Op die manier worden de levensmiddelen snel tot in de kern ingevroren en blijven de voedingswaarde, de vitamines, het uiterlijk en de smaak behouden.

### Uitzonderingen:

- Als u reeds ingevroren levensmiddelen in het apparaat plaatst.
- Wanneer u dagelijks slechts max. 1 kg verse levensmiddelen invriest.

## Superfrost inschakelen

Schakel de functie Superfrost in **6 uur** voordat u de in te vriezen levensmiddelen in het apparaat legt. Wilt u gebruik maken van de **maximale vriescapaciteit**, schakel de functie Superfrost dan **24 uur van tevoren** in!



- Druk opnieuw op de Superfrost - toets.

Het symbool Superfrost  brandt. De temperatuur in het apparaat daalt en de koelcapaciteit is nu maximaal.

De compressor heeft een ingebouwde inschakelvertraging. Dat houdt in dat hij max. 8 minuten later kan worden ingeschakeld. Dit verhoogt de levensduur van de compressor.

## Superfrost uitschakelen

De functie Superfrost wordt automatisch na ca. 65 uur uitgeschakeld. Het symbool Superfrost  gaat uit en de koelcapaciteit is weer normaal.

Om energie te besparen kunt u de functie Superfrost zelf uitschakelen, zodra in de diepvrieszone een constante temperatuur van minstens  $-18\text{ }^{\circ}\text{C}$  is bereikt.



- Druk op de Superfrost-toets. Het symbool Superfrost  gaat uit.

De koelcapaciteit van het apparaat is weer normaal.

Dit apparaat heeft een waarschuwingssysteem, waarmee wordt voorkomen dat de temperatuur in de diepvrieszone ongemerkt stijgt.

Wanneer de vriestemperatuur in het apparaat te veel stijgt, knipperen de temperatuuraanduiding en het alarmsymbool .

Of het apparaat een temperatuur te hoog of te laag vindt, is afhankelijk van de ingestelde temperatuur.

Het optische alarm treedt bijv. in werking, als

- u het apparaat inschakelt en de temperatuur die op dat moment in een temperatuurzone heerst te veel verschilt van de temperatuur die u heeft ingesteld,
- u ingevroren levensmiddelen hersorteert of uit het apparaat neemt en er daarbij te veel warme lucht naar binnen stroomt,
- u een vrij grote hoeveelheid levensmiddelen invriest,
- u verse levensmiddelen invriest die nog warm zijn,
- er een stroomstoring is geweest,
- het apparaat defect is.

Zodra de juiste temperatuur weer is bereikt, gaat alarmsymbool  uit.



Is de temperatuur in de diepvrieszone vrij lange tijd hoger dan  $-18\text{ }^{\circ}\text{C}$ , controleer dan of de diepvriesproducten geheel of gedeeltelijk zijn ontdooid.

Is dat het geval, gebruik deze levensmiddelen dan zo snel mogelijk of kook of braad ze, alvorens ze opnieuw in te vriezen!

# Het wijzigen van instellingen

## Instellingsmodus

Bepaalde instellingen van het apparaat kunt u in de instellingsmodus wijzigen.

Lichtsterkte van het display	☀
Vergrendeling in-/uitschakelen	🔒

De instellingsmodus wordt in het display met menu-symbool '≡' aangegeven.

Hierna kunt u lezen, hoe u in de instellingsmodus komt en hoe u de instellingen kunt wijzigen.

## Vergrendeling in-/uitschakelen

Met de vergrendeling kunt u voorkomen dat het apparaat per ongeluk wordt uitgeschakeld:

### – Het inschakelen van de vergrendeling



- Druk ca. 5 seconden op de Superfrost - toets.

Menu-symbool '≡' gaat branden. De instellingsmodus is nu geactiveerd. Vergrendelingssymbool 🔒 gaat knipperen.



- Druk nu kort op de Superfrost - toets om de vergrendelingsfunctie op te roepen.

Vergrendelingssymbool 🔒 gaat branden. De velden -15 °C en -21 °C in de temperatuuraanduiding gaan branden.



- Druk nu op de Superfrost - toets om de vergrendelingsfunctie in te schakelen.

Vergrendelingssymbool 🔒 knippert. De velden -15 °C en -21 °C in de temperatuuraanduiding gaan uit. Vergrendelingssymbool 🔒 brandt.



- Druk op de Aan/Uit-toets om de instellingsmodus te verlaten,
- of

- wacht 5 minuten.

Het menu-symbool gaat uit en de temperatuuraanduiding geeft de gewenste temperatuur aan. Vergrendelingssymbool 🔒 gaat branden.

### – Het uitschakelen van de vergrendeling



- Druk ca. 5 seconden op de Superfrost - toets.

Menu-symbool '≡' gaat branden. De instellingsmodus is nu geactiveerd. Vergrendelingssymbool 🔒 gaat knipperen.



# Het wijzigen van instellingen

- Druk nu kort op de Superfrost - toets om de vergrendelingsfunctie op te roepen.

Vergrendelingssymbool  gaat branden. Veld -18 °C in de temperatuuraanduiding gaat branden.



- Druk nu op de Superfrost - toets om de vergrendelingsfunctie uit te schakelen.

Vergrendelingssymbool  gaat knipperen. Veld -18 °C in de temperatuuraanduiding gaat uit.



- Druk op de Aan/Uit-toets om de instellingsmodus te verlaten,

of

- wacht 5 minuten.

Het menu-symbool gaat uit en de temperatuuraanduiding geeft de gewenste temperatuur aan. Vergrendelingssymbool  brandt niet meer.

## De lichtsterkte van het display wijzigen

U kunt de lichtsterkte van het display aan de omgeving aanpassen.

Mogelijk zijn 5 standen. Stand 1 is standaard.





- Druk ca. 5 seconden op de Superfrost - toets.

Menu-symbool  gaat branden. De instellingsmodus is nu geactiveerd. Vergrendelingssymbool  gaat knipperen.



- Druk nu op de temperatuurtoets om de lichtsterktefunctie op te roepen.

Vergrendelingssymbool  gaat uit en lichtsterkte - symbool  knippert.



- Druk ter bevestiging kort op de Superfrost - toets.

Lichtsterkte-symbool  gaat branden.

## Het wijzigen van instellingen

---



- Druk zo vaak op de temperatuurtoets, totdat de gewenste lichtsterkte bereikt is.

Hoe meer velden van de temperatuur-aanduiding branden, des te groter is de lichtsterkte van het display.



- Druk ter bevestiging kort op de Superfrost - toets.

Lichtsterkte-symbool ☀ gaat knipperen. De nieuw gekozen instelling is nu bevestigd.

Wilt u de instellingsmodus verlaten:



- Druk dan op de Aan/Uit-toets.

of

- wacht 5 minuten.

Het menu-symbool en het lichtsterkte-symbool gaan uit. De temperatuur-aanduiding geeft de gewenste temperatuur aan.



## Maximale vriescapaciteit

Om de levensmiddelen zo snel mogelijk tot in de kern in te vriezen, mag de maximale vriescapaciteit niet worden overschreden. De maximale vriescapaciteit binnen 24 uur staat op het typeplaatje "Vriescapaciteit ...kg/24 uur".

De maximale vriescapaciteit die vermeld staat op het typeplaatje is gebaseerd op de norm DIN EN ISO 15502.

## Wat gebeurt er bij het invriezen van verse levensmiddelen?

Verse levensmiddelen moeten zo snel mogelijk tot in de kern worden ingevroren. Alleen zo blijven voedingswaarde, vitaminen, vorm en smaak behouden.

Hoe langzamer de levensmiddelen invriezen, des te meer vocht komt er uit iedere cel vrij. Dit vocht komt in de tussenruimten terecht. De cellen gaan krimpen. Wanneer de levensmiddelen ontdooien komt slechts een deel van het vocht dat eerder vrijkwam in de cellen terug. Praktisch betekent dit dat de levensmiddelen veel vocht verliezen. Dat ziet u aan de grote waterplas die zich om de levensmiddelen vormt wanneer deze ontdooien.

Wanneer de levensmiddelen snel helemaal invriezen, heeft het vocht minder tijd om uit de cellen vrij te komen en in de tussenruimten terecht te komen. De cellen krimpen veel minder. Wanneer de levensmiddelen ontdooien kan de kleine hoeveelheid vocht die vrijgekomen is naar de cellen terugkeren. Dat betekent dat de levensmiddelen weinig vocht verliezen en dat zich slechts een kleine waterplas om de levensmiddelen vormt.

## Diepvriesproducten bewaren

Wilt u diepvriesproducten bewaren, controleer dan al tijdens de aankoop in de winkel:

- de verpakking op beschadigingen,
  - de houdbaarheidsdatum en
  - de temperatuur van de diepvrieskist in de winkel. Als deze hoger is dan  $-18\text{ }^{\circ}\text{C}$ , dan zijn de diepvriesproducten niet zo lang houdbaar.
- Koop diepvriesproducten pas als u de andere boodschappen al heeft gedaan en neem ze mee in krantenpapier of in een koeltas.
  - Leg de diepvriesproducten thuis direct in het apparaat.

Vries geheel of gedeeltelijk ontdooide levensmiddelen niet opnieuw in. Pas nadat u deze levensmiddelen heeft gekookt of gebraden, kunt u ze opnieuw invriezen.

# Invriezen en bewaren

---

## Zelf levensmiddelen invriezen

Vries uitsluitend verse levensmiddelen in perfecte staat in!

### Houd bij het invriezen rekening met het volgende

- De volgende levensmiddelen zijn **geschikt om in te vriezen**:  
vers vlees, gevogelte, wild, vis, groenten, kruiden, onbewerkt fruit, zuivelproducten, bakproducten, voedselresten, eigeel, eiwit en talrijke kant-en-klaarproducten.
- De volgende levensmiddelen zijn **niet geschikt om in te vriezen**:  
wijn druiven, bladsla, radijsjes, rammenas, zure room, mayonaise, volledige eieren in de schaal, uien, hele onbewerkte appels en peren.
- Om kleur, smaak, aroma en vitamine C te behouden, kunt u groenten en fruit het beste voor het invriezen blancheren. Breng daartoe een pan water aan de kook, leg het voedsel daar per portie in, laat het er 2-3 minuten in liggen, haal het eruit, laat het snel in koud water afkoelen en laat het uitlekken.
- Mager vlees is beter geschikt om te worden ingevroren dan vet vlees en het kan aanmerkelijk langer worden bewaard.
- Leg tussen koteletten, biefstukjes, schnitzels enz. telkens een stukje huishoudfolie om te voorkomen dat stukken vlees aan elkaar vastvriezen.
- Kruid en zout verse levensmiddelen en geblancheerde groente voor het invriezen niet. Kruid en zout reeds

bereide gerechten voor het invriezen slechts licht. Sommige kruiden veranderen de smaakintensiteit van de gerechten.

- Laat warme gerechten en dranken eerst buiten het apparaat afkoelen om te voorkomen dat reeds ingevroren levensmiddelen beginnen te ontdooien en het energieverbruik stijgt.

### Verpakken

- Vries levensmiddelen per portie in.

### Geschikte verpakking

- Kunststof folie
- Vershoudfolie
- Aluminiumfolie
- Diepvriesbakjes

### Ongeschikte verpakking

- Pakpapier
- Perkamentpapier
- Cellofaan
- Vuilniszakken
- Gebruikte plastic tassen
- Druk de lucht uit de verpakking.
- Sluit de verpakking met
  - rubberen ringen
  - kunststof klemmen
  - touw of
  - koudebestendig plakband.

**Tip:** Zakken en diepvrieszakken van polyethyleen kunt u ook met een sealapparaat afsluiten.

- Doe een sticker op de verpakking met inhoud en invriesdatum.

## Vóór het inruimen

- Gaat het om een hoeveelheid van meer dan 1 kg verse levensmiddelen, schakel dan enige tijd voor het inruimen de functie Superfrost in. Zie hoofdstuk: "Superfrost gebruiken - Functie Superfrost".

De levensmiddelen die al zijn ingevroren krijgen zo een koudereserve.

## Het inruimen

 Er moet rekening worden gehouden met de volgende maximale beladingscapaciteit:

- diepvrieslade = 25 kg
- glasplaat = 35 kg

Leg in te vriezen levensmiddelen niet tegen reeds ingevroren levensmiddelen om te voorkomen dat de laatste gaan ontdooien.

- Zorg ervoor dat het materiaal waarin de in te vriezen levensmiddelen zijn verpakt droog is, zodat ze niet aan elkaar of aan de bodem van de diepvriesladen vastvriezen.

## - kleine hoeveelheden

Deze kunnen het beste in de onderste diepvrieslade worden gelegd.

- Leg de levensmiddelen over de hele breedte op de bodem van de diepvriesladen, zodat ze zo snel mogelijk tot in de kern worden ingevroren.

## - maximale hoeveelheid in te vriezen levensmiddelen (zie typeplaatje)

- Neem de onderste diepvrieslade uit het apparaat.
- Leg de in te vriezen producten over de hele breedte op de bodem van het apparaat of tegen de zijwanden, zodat ze zo snel mogelijk tot in de kern worden ingevroren.

Na afloop van het invriesproces:

- Leg de ingevroren levensmiddelen in één van de diepvriesladen en schuif deze weer in het apparaat.

## - grote levensmiddelen

Wanneer u een groot stuk vlees wilt invriezen, bijv. kalkoen of wildbraad, kunt u de glasplaten tussen de diepvriesladen het beste verwijderen. Zo is er meer plaats.

- Neem de bovenste diepvriesladen uit het apparaat, til de glasplaten iets op en verwijder ze uit het apparaat.

# Invriezen en bewaren

## Diepvriesproducten ontdooien

U kunt diepvriesproducten ontdooien

- in de magnetron,
- in de oven met de functie "Hetelucht" of "Ontdooien",
- bij kamertemperatuur,
- in de koelzone (de koude die daarbij vrijkomt kan voor het koelen van de andere levensmiddelen worden gebruikt),
- in de stoomoven.

**Platte stukken vlees en vis** kunnen gedeeltelijk ontdooid in een hete braadpan worden gelegd.

**Hompen vlees en vis** zoals gehakt, kip en visfilet kunnen het beste worden ontdooid als ze niet tegen andere levensmiddelen aankomen. Het vrijgekomen vocht moet worden opgevangen en zorgvuldig worden verwijderd.

**Fruit** kan bij kamertemperatuur zowel in de verpakking als ook in een afgedekte schaal worden ontdooid.

**Groenten** kunnen over het algemeen in bevroren toestand in het kokende water worden gedaan of in heet vet worden gestoofd. Door de veranderde celstructuur is de bereidingstijd iets korter dan bij verse groenten.

Vries geheel of gedeeltelijk ontdooid levensmiddelen niet opnieuw in. Pas nadat u deze levensmiddelen heeft gekookt of gebraden, kunt u ze opnieuw invriezen.

## Het bereiden van ijsblokjes

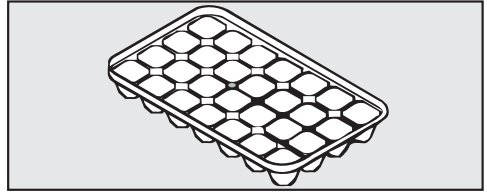

- Vul het bakje voor ijsblokjes voor driekwart met water. Zet het bakje op de bodem van een diepvrieslade.
- Wanneer een bakje is vastgevroren, gebruik dan een stomp voorwerp, bijv. een lepelsteel om het los te maken.

**Tip:** Houd het bakje even onder stromend water, dan laten de ijsblokjes gemakkelijk los.

## Dranken snel koelen

Als u flessen snel in de diepvrieszone wilt koelen, dient u ze **uiterlijk na één uur** weer uit de diepvrieszone te halen. Anders kunnen ze ontploffen.

De diepvrieszone ontdooit niet automatisch.

Bij normale werking zetten er zich na verloop van tijd rijp en ijs in de diepvrieszone af, bijv. op de binnenwanden. Er vormt zich meer ijs en rijp als:

- de deur van de diepvrieszone van het apparaat vaak en/of vrij lange tijd open is geweest,
- grote hoeveelheden verse levensmiddelen zijn ingevroren,
- de luchtvochtigheid in de ruimte hoger is geworden.

Wanneer er een dikke ijslaag is gevormd, gaan de diepvriesladen niet meer soepel open; soms gaat zelfs de deur van de diepvrieszone niet meer dicht. Bovendien gaat de vriescapaciteit achteruit en stijgt het stroomverbruik.

- Ontdooi de diepvrieszone van tijd tot tijd, echter in ieder geval zodra zich een ca. 0,5 cm dikke ijslaag heeft gevormd.

Maak gebruik van de gelegenheid, wanneer

- er weinig of geen ingevroren levensmiddelen in de diepvrieszone liggen
- en de luchtvochtigheid en de temperatuur in het vertrek laag zijn.

 Zorg er bij het ontdooien voor dat u de vriesplaat niet beschadigt. Anders werkt het apparaat niet meer. Krab de rijp- en ijslagen er niet af en gebruik geen puntige of scherpe voorwerpen.

## Vóór het ontdooien

- Schakel 1 dag voordat u gaat ontdooien de functie Superfrost in. Daardoor krijgen de reeds opgeslagen ingevroren levensmiddelen een koudereserve en kunnen dus iets langer bij kamertemperatuur worden bewaard.
- Neem de ingevroren levensmiddelen uit het apparaat en wikkel ze in verschillende lagen krantenpapier of dekens.

**Tip:** U kunt de levensmiddelen ook in koeltassen bewaren.

- Bewaar de ingevroren producten op een koele plaats, totdat de diepvrieszone weer klaar is voor gebruik.
- Neem alle diepvriesladen en glasplaten uit de diepvrieszone.

# Ontdooien

---

## Het ontdooien

 Hoe langer de ingevroren levensmiddelen bij kamertemperatuur worden bewaard, hoe korter ze houdbaar zijn.  
Handel het ontdooien zo snel mogelijk af.

 De stoom van een stoomreiniger kan in aanraking komen met delen van het apparaat die onder spanning staan en zo kortsluiting veroorzaken. Gebruik geen stoomreiniger voor het ontdooien.

 Plaats wanneer u wilt ontdooien nooit elektrische verwarmingsapparaten of kaarsen in het apparaat, omdat daardoor de kunststof beschadigd kan raken.

 Gebruik geen ontdooisprays of andere middelen om te ontdooien. Deze kunnen explosieve gassen vormen, oplosmiddelen of drijfgassen bevatten die de kunststof beschadigen of schadelijk zijn voor de gezondheid.

- Schakel het apparaat uit.

Het display gaat uit en de koeling is uitgeschakeld. Is dat niet het geval, dan is de vergrendeling ingeschakeld (zie hoofdstuk: "Het wijzigen van instellingen", paragraaf: "Vergrendeling").

- Trek de stekker uit het stopcontact of schakel de zekering van de huisinstallatie uit.
- Laat de deur van de diepvrieszone open.

U kunt het ontdooien versnellen door twee pannetjes op een onderzetter met heet (niet kokend) water in de diepvrieszone te zetten. In dat geval moet de deur bij het ontdooien gesloten blijven, zodat de warmte niet vrij kan komen.

- Neem de stukjes ijs die zijn losgeraakt uit het apparaat.

 Zorg ervoor dat er geen water in het keukenmeubel terechtkomt.

- Neem het dooiwater met een spons of doek op, eventueel meer dan één keer.

## Na het ontdooien

- Reinig en droog de diepvrieszone.
- Sluit de deuren van het apparaat.
- Sluit het apparaat weer aan en schakel het weer in.
- Schakel de functie Superfrost in, zodat het in de diepvrieszone weer snel koud wordt.
- Leg de ingevroren levensmiddelen terug in de diepvriesladen en schuif deze weer in de diepvrieszone, zodra de temperatuur in deze zone laag genoeg is.
- Schakel met de Superfrost - toets de functie Superfrost uit, zodra er een constante temperatuur van minstens  $-18\text{ }^{\circ}\text{C}$  in de diepvrieszone is bereikt.

# Reiniging en onderhoud

---

Zorg ervoor dat er geen water komt in de elektronische besturing of de verlichting.

Er mag geen reinigingswater in de afvoeropening voor het dooiwater terecht komen.

Gebruik geen stoomreiniger, aangezien stoom in aanraking kan komen met delen van het apparaat die onder spanning staan en zo kortsluiting veroorzaken.

Het typeplaatje in het apparaat mag niet worden verwijderd. De gegevens zijn nodig in het geval er een storing optreedt!

## Opmerkingen over het reinigingsmiddel

Om beschadigingen aan de oppervlakken te voorkomen, gebruikt u bij de reiniging **geen**

- zuur-, soda-, ammoniak- of chloridehoudende reinigingsmiddelen.
- kalkoplossende reinigingsmiddelen,
- schurende reinigingsmiddelen (bijv. schuurpoeder, schuurmiddel, schuursponsjes),
- oplosmiddelhoudende reinigingsmiddelen,
- reinigingsmiddelen voor roestvrij staal,
- reinigingsmiddelen voor afwasautomaten,
- ovensprays,
- glasreinigers,
- schurende harde sponsjes en borstels (bijv. schuursponsjes),
- vlekkenponsjes,
- scherpe metalen schrapers.

Gebruik in het apparaat alleen reinigings- en onderhoudsmiddelen die geen risico vormen voor de levensmiddelen.

Wij adviseren om voor het reinigen van het apparaat lauwwarm water met wat afwasmiddel te gebruiken.

Belangrijke opmerkingen over de reiniging vindt u op de volgende pagina's.



## Vóór het reinigen van het apparaat

- Schakel het apparaat uit.
- Trek de stekker uit het stopcontact of schakel de zekering van de huisinstallatie uit.
- Haal de levensmiddelen uit het apparaat en bewaar ze op een koele plaats.
- Ontdooi de diepvrieszone. Zie het hoofdstuk "Ontdooien".
- Neem alle overige onderdelen die kunnen worden verwijderd uit het apparaat.

## Binnenkant en toebehoren reinigen

Reinig het koelapparaat regelmatig (minstens 1 keer per maand) en reinig de diepvrieszone na elke ont-dooiing.

Verwijder vuil direct om te voorkomen dat het vast gaat zitten.

- Gebruik voor het reinigen wat lauw-warm water met wat reinigingsmid-del. Neem alles na de reiniging nog een keer met helder water af en droog alles met een doek.

De volgende onderdelen zijn **niet ge-schikt voor de afwasautomaat**:

- alle diepvriesladen
- de plateaus
- Reinig deze accessoires met de hand.

Het bakje voor ijsblokjes is **geschikt voor de afwasautomaat**.

De temperatuur van het gekozen pro-gramma mag niet hoger zijn dan 55 °C.

Kunststof onderdelen kunnen in de af-wasautomaat verkleuren, wanneer ze in aanraking komen met natuurlijke kleurstoffen, zoals die van wortels, to-maten en ketchup.

Verkleuringen hebben echter geen ne-gatief effect op de stabiliteit van de onderdelen.

- Reinig het gootje en de afvoerope-ning voor het dooiwater in de koelzo-ne regelmatig met een wattenstaafje of iets dergelijks, zodat het dooiwater ongehinderd weg kan lopen.
- Laat de deur van het apparaat nog even open staan, om het apparaat te luchten en geurtjes te voorkomen.

## Deurdichting reinigen

Behandel de deurdichting niet met olie of vet. Doet u dit wel, dan wordt deze in de loop van de tijd poreus.

- Reinig de deurdichting regelmatig al-leen met helder water en wrijf deze daarna met een doek grondig droog.

# Reiniging en onderhoud

---

## Ventilatieopeningen reinigen

- Reinig alle ventilatieopeningen regelmatig met een borsteltje of een stofzuiger (gebruik bijv. de reliëfborstel voor Miele-stofzuigers).

Wanneer er zich stof ophoopt, wordt er onnodig veel energie verbruikt.

## De compressor en het metalen rooster aan de achterkant reinigen

Maak de compressor en het metalen rooster aan de achterkant van het apparaat (warmtewisselaar) minstens eenmaal in het jaar stofvrij. Wanneer er zich stof ophoopt wordt er onnodig veel energie verbruikt!

Let er bij het reinigen van de compressor en het metalen rooster op dat er geen kabels of andere onderdelen worden losgetrokken, geknikt of beschadigd.

## Na het reinigen

- Plaats alle plateaus weer terug in het apparaat.
- Sluit de deur van het apparaat.
- Sluit het apparaat weer aan en schakel het weer in.
- Schakel de Superfrost een tijdje in, zodat het in de diepvrieszone weer snel koud wordt.
- Leg de ingevroren levensmiddelen terug in de diepvriesladen en schuif deze weer in de diepvrieszone, zodra de temperatuur in deze zone laag genoeg is.

- Schakel de Superfrost uit, zodra er een constante temperatuur van minstens  $-18\text{ °C}$  in de diepvrieszone is bereikt.

De meeste problemen waar u in het dagelijks gebruik mee te maken zou kunnen krijgen kunt u zelf oplossen. Het volgende overzicht helpt u daarbij. Neem contact op met Miele als u de oorzaak van een probleem niet kunt vinden of het probleem niet kunt verhelpen.

Open de deur van het apparaat als het enigszins mogelijk is niet vóórdat de storing is verholpen. Op deze manier houdt u het koudeverlies zo gering mogelijk.

 Door ondeskundig uitgevoerde installatie-, onderhouds- of reparatiewerkzaamheden kan de gebruiker aanzienlijke risico's lopen. Installatie-, onderhouds- en reparatiewerkzaamheden mogen alleen door een door Miele geautoriseerde vakman/vakvrouw worden uitgevoerd.

Probleem	Oorzaak en oplossing
<b>Het apparaat koelt niet en de temperatuurweergave brandt niet.</b>	Het apparaat is niet ingeschakeld. ■ Schakel het apparaat in.
	De stekker zit niet goed in het stopcontact. ■ Steek de stekker in de contactdoos.
	De hoofdschakelaar van de elektrische huisinstallatie is wel ingeschakeld. Dit apparaat, een ander apparaat of de huisspanning kan defect zijn. ■ Neem contact op met een elektricien of met Miele.
<b>Het apparaat koelt niet, maar het kan wel gewoon worden bediend.</b>	De demo-functie is ingeschakeld. Symbool  brandt in het display. Met deze functie kan de vakhandel het apparaat presenteren zonder de koeling in te hoeven schakelen. Voor particulier gebruik is deze functie niet relevant. ■ Vraag bij de afdeling Klantcontacten na, hoe u de demo-functie kunt uitschakelen.
<b>De compressor is voortdurend in werking.</b>	Dit is geen storing. Om energie te besparen, schakelt de compressor bij een geringere koel-/vriescapaciteit op een laag toerental over. Daardoor moet de compressor langer werken.



## Nuttige tips

Probleem	Oorzaak en oplossing
<p><b>De compressor schakelt steeds vaker in en werkt steeds langer.</b></p>	<p>De luchttoevoer- en luchtafvoeropeningen zijn geblokkeerd of er zit veel stof in.</p> <ul style="list-style-type: none"> <li>■ Zorg ervoor dat de luchttoevoer- en luchtafvoeropeningen niet worden geblokkeerd.</li> <li>■ Reinig de luchttoevoer- en luchtafvoeropeningen regelmatig om stof te verwijderen.</li> </ul>
	<p>De deur van het apparaat is vaak geopend of er zijn ineens grote hoeveelheden verse levensmiddelen ingevroren.</p> <ul style="list-style-type: none"> <li>■ Open de deur alleen indien nodig en zo kort mogelijk.</li> </ul> <p>Na een tijdje wordt automatisch weer de juiste temperatuur bereikt.</p>
	<p>De deuren van het apparaat zijn niet correct gesloten. Misschien heeft zich in de diepvrieszone al een dikke ijslaag gevormd.</p> <ul style="list-style-type: none"> <li>■ Sluit de deur.</li> </ul> <p>Na een tijdje wordt automatisch weer de juiste temperatuur bereikt.</p> <p>Een dikke ijslaag vermindert de koelcapaciteit en verhoogt het energieverbruik.</p> <ul style="list-style-type: none"> <li>■ Ontdooi en reinig het apparaat.</li> </ul>
	<p>De omgevingstemperatuur is te hoog. Hoe hoger de omgevingstemperatuur, des te langer is de compressor in werking.</p> <ul style="list-style-type: none"> <li>■ Volg de aanwijzingen in het hoofdstuk: "Montage-instructies", paragraaf: "Plaats van opstelling".</li> </ul>
	<p>Het apparaat is niet goed in de inbouwkast geplaatst.</p> <ul style="list-style-type: none"> <li>■ Volg de aanwijzingen die in het hoofdstuk: "Montage-instructies" staan met betrekking tot het inbouwen van het apparaat.</li> </ul>
	<p><b>De compressor slaat steeds vaker en steeds langer aan; de temperatuur in het apparaat is te laag.</b></p>
<p>De functie Superfrost is nog ingeschakeld.</p> <ul style="list-style-type: none"> <li>■ Om energie te besparen, kunt u de functie Superfrost zelf al eerder uitschakelen.</li> </ul>	

Probleem	Oorzaak en oplossing
<p><b>De compressor slaat steeds minder vaak en steeds korter aan; de temperatuur in het apparaat stijgt.</b></p>	<p>Dit is geen storing! De ingestelde temperatuur is te hoog.</p> <ul style="list-style-type: none"> <li>■ Corrigeer de temperatuur.</li> <li>■ Controleer de temperatuur nog een keer na 24 uur.</li> </ul> <p>De levensmiddelen beginnen te ontdooien. De temperatuur is lager dan de omgevingstemperatuur, waarvoor het apparaat is gemaakt. De compressor schakelt minder vaak in als de omgevingstemperatuur te laag is. Daarom kan het in de diepvrieszone te warm worden.</p> <ul style="list-style-type: none"> <li>■ Volg de aanwijzingen in het hoofdstuk: "Montage-instructies", paragraaf: "Plaats van opstelling".</li> <li>■ Verhoog de omgevingstemperatuur.</li> </ul>
<p><b>Het LED-controlelampje achter/onder het apparaat bij de compressor knippert.</b></p>	<p>Dit is geen storing. Het knipperen is normaal. De compressorelektronica heeft een operationeel controlelampje en een controlelampje voor de storingsdiagnose (afhankelijk van het model). Dit lampje knippert regelmatig om de 15 seconden.</p>

## Nuttige tips

### Meldingen in het display

Melding	Oorzaak en oplossing
<b>In het display knipperen alarm-symbool  en de temperatuuraanduiding.</b>	<p>De temperatuur in het apparaat is te hoog of te laag. Mogelijke oorzaken zijn bijvoorbeeld:</p> <ul style="list-style-type: none"><li>– de deur van het apparaat is vaak geopend of staat nog open</li><li>– een grote hoeveelheid levensmiddelen is ingevroren, zonder dat de functie Superfrost ingeschakeld is</li><li>– de stroom is vrij lang uitgevallen.</li></ul> <p>■ Zorg ervoor dat de juiste temperatuur weer wordt bereikt. Alarm-symbool  dooft. Controleer daarna of de levensmiddelen geheel of gedeeltelijk zijn ontdooid en gebruik ze in dat geval zo snel mogelijk of kook of braad ze, alvorens ze opnieuw in te vriezen.</p>
<b>In het display knippert het symbool Superfrost  samen met de temperatuuraanduiding.</b>	<p>Er is sprake van een defect.</p> <p>■ Neem contact op met Miele.</p>

### Algemene problemen met het apparaat

Probleem	Oorzaak en oplossing
<b>Het lukt niet om het apparaat uit te schakelen.</b>	De vergrendeling is ingeschakeld. In het display brandt symbool  . ■ Schakel de vergrendeling uit. Zie hoofdstuk: "Het wijzigen van instellingen", paragraaf: "Vergrendeling in-/ uitschakelen".
<b>De diepvriesproducten zijn vastgevroren.</b>	De verpakking van de levensmiddelen was niet droog toen ze in het apparaat werden gelegd. ■ Maak de ingevroren levensmiddelen met een stomp voorwerp los, bijv. met een lepelsteel.
<b>Het apparaat voelt aan de buitenkant warm aan.</b>	Dat is geen storing. Met de ontstane warmte wordt condensvorming voorkomen.

## Oorzaken van geluiden

Vaak voorkomende geluiden	Waardoor worden ze veroorzaakt?
<b>Brrrrr ...</b>	Dit brommende geluid komt van de motor (compressor). Wanneer de motor aanslaat, klinkt dit geluid nog iets sterker.
<b>Blub, blub ...</b>	Deze klotsende, gorgelende of snorrende geluiden komen van de koelvloeistof die door de leidingen stroomt.
<b>Klik ...</b>	Dit klikkende geluid is altijd te horen wanneer de thermostaat de compressor in- of uitschakelt.
<b>Sssrrrrr ...</b>	Bij een apparaat met meerdere zones kan een licht ruisend geluid hoorbaar zijn. Dit is afkomstig van de luchtstroming in de binnenruimte van het apparaat.
<b>Knak ...</b>	Een knakkend geluid is hoorbaar wanneer materiaal in het apparaat uitzet.

Houdt u er rekening mee dat motor- en stromingsgeluiden in het koelsysteem niet te vermijden zijn!

Makkelijk te verhelpen geluiden	Oorzaak	Oplossing
<b>Klapperende, rammelende, kletterende geluiden</b>	Het apparaat staat niet waterpas.	Plaats het apparaat met behulp van een waterpas. Gebruik daarvoor de stelvoeten onder het koelapparaat.
	Het apparaat komt tegen andere meubels of apparaten aan.	Trek het apparaat van de meubels of apparaten weg.
	Uitneembare onderdelen zoals laden, vakken of plateaus wiebelen of klemmen.	Controleer de uitneembare onderdelen en vervang deze zo nodig.
	Flessen, potten etc. komen tegen elkaar aan.	Zet ze uit elkaar.
	De kabelhouder die voor het transport wordt gebruikt zit nog aan de achterwand van het apparaat.	Verwijder de kabelhouder.



## Service

Voor storingen die u niet zelf kunt verhelpen, waarschuwt u

- uw Miele-vakhandelaar of
- Miele.

De gegevens van Miele vindt u achter in deze gebruiks- en montageaanwijzing.

Voor een goede en vlotte afhandeling moet Miele weten welk type apparaat u heeft en welk fabricagenummer het heeft.

Deze informatie vindt u op het typeplaatje in het apparaat.

## Garantietermijn en garantievoorwaarden

De garantietermijn voor dit apparaat bedraagt 2 jaar.

Voor meer informatie over de garantie-bepalingen voor uw land kunt u het desbetreffende telefoonnummer bellen.

Het telefoonnummer vindt u achter in deze gebruiks- en montageaanwijzing.

# Informatie voor onderzoeksinstituten

---

Onderzoeken moeten volgens de **geldende normen en richtlijnen** worden uitgevoerd.

Bovendien moet er bij de voorbereiding en uitvoering van onderzoeken rekening worden gehouden met

- **beladingsschema's**
- aanwijzingen in de **gebruiks- en montageaanwijzing**.

Het apparaat wordt aansluitklaar geleverd voor wisselstroom van 50Hz, 220–240V.

De zekering moet minstens 10 A bedragen.

Het apparaat mag uitsluitend worden aangesloten op een contactdoos met randaarde en op een huisinstallatie die aan alle voorschriften voldoet (zoals NEN 1010).

In geval van nood moet de stekker van het apparaat direct uit het stopcontact getrokken worden. Daarom mag de contactdoos zich niet achter het apparaat bevinden en moet ze makkelijk bereikbaar zijn.

Als de gebruiker niet meer bij het stopcontact kan komen of als er sprake is van een vaste aansluiting, moet het apparaat via een schakelaar met alle polen van de netspanning kunnen worden losgekoppeld. De contactopening in uitgeschakelde toestand moet minimaal 3 mm bedragen. Geschikte schakelaars zijn zelfuitschakelaars, zekeringen en relais (EN60335).

Stekker en aansluitkabel van het apparaat mogen niet tegen de achterkant van het apparaat aan komen, omdat ze door trillingen van het apparaat beschadigd kunnen raken. Dat kan kortsluiting veroorzaken.

Ook andere apparaten mogen niet worden aangesloten op een contactdoos die zich aan de achterkant van dit apparaat bevindt.

Het is niet toegestaan om het apparaat met een verlengsnoer op het elektriciteitsnet aan te sluiten. Met verlengsnoeren kan een veilig gebruik van het apparaat namelijk niet worden gewaarborgd in verband met het gevaar voor oververhitting.

Het apparaat mag niet op omvormers worden aangesloten die bij autonome stroomvoorzieningen zoals zonne-energie worden gebruikt. Wanneer het apparaat in dat geval wordt ingeschakeld, kunnen er spanningspieken ontstaan, kan het apparaat om veiligheidsredenen weer worden uitgeschakeld en kan de elektronica beschadigd raken. Het apparaat mag ook niet met een energiezuinige stekker worden gebruikt. Dergelijke stekkers verminderen de energietoevoer, waardoor het apparaat te warm wordt.

Als de elektriciteitskabel moet worden vervangen, mag dat uitsluitend door een erkend elektricien gebeuren.

# Tips voor het plaatsen van het apparaat

 Let op! Apparaten die warmte afgeven, bijvoorbeeld mini-ovens, dubbele kookplaten of broodroosters kunnen in brand vliegen. Zet zulke apparaten niet op het koelapparaat.

Plaats dit apparaat niet direct naast een ander model ("side-by-side"). Omdat dit apparaat geen zijwandverwarming heeft, kan er bij een side-by-side-opstelling condenswater ontstaan. Vraag uw vakhandelaar om advies.

 **Bij hoge luchtvochtigheid** kan zich condens op de buitenkant van het apparaat vormen.

Dit condenswater kan corrosie veroorzaken.

Om dit te voorkomen, kunt u het apparaat het beste plaatsen in een droog vertrek of een vertrek met voldoende ventilatie.

Controleer na plaatsing of de deuren van het apparaat goed sluiten, of de lucht ongehinderd kan worden toegevoerd en of het apparaat op de beschreven wijze is opgesteld.

## Plaats van opstelling

Kies geen plaats direct naast een fornuis, een verwarming of in de buurt van een raam waar de zon direct doorheen kan schijnen. Hoe hoger de kamertemperatuur is, des te langer is de compressor in werking en des te hoger is het energieverbruik. Geschikt is een droge ruimte waar kan worden geventileerd.

Let bij het plaatsen van het apparaat op het volgende:

- Het stopcontact moet gemakkelijk toegankelijk zijn in geval van nood. Het mag zich dus niet achter het apparaat bevinden.
- Stekker en aansluitkabel van het apparaat mogen niet tegen de achterkant van het apparaat aan komen, omdat ze door trillingen van het apparaat beschadigd kunnen raken.
- Ook andere apparaten mogen niet worden aangesloten op een contactdoos die zich aan de achterkant van dit apparaat bevindt.

# Tips voor het plaatsen van het apparaat

## Klimaatklasse

Het apparaat is bestemd voor een bepaalde klimaatklasse (kamertemperatuur), waarvan de grenzen moeten worden aangehouden. De klimaatklasse wordt vermeld op het typeplaatje in het apparaat.

Klimaatklasse	Kamertemperatuur
SN	+10 tot +32 °C
N	+16 tot +32 °C
ST	+16 tot +38 °C
T	+16 tot +43 °C

Een te lage kamertemperatuur heeft tot gevolg dat de compressor gedurende lange tijd niet werkt. Dit kan tot hogere temperaturen in het apparaat leiden, waardoor schade kan ontstaan.

## Luchtoevoer en luchtafvoer

De lucht op de achterwand van het koelapparaat wordt warm.

 De ventilatieopeningen mogen niet worden afgedekt of geblokkeerd, zodat de luchtoevoer en luchtafvoer probleemloos verloopt. Bovendien moeten ze regelmatig stofvrij worden gemaakt.

## Koelapparaat met wandafstandhouders

Enkele apparaten worden met wandafstandhouders geleverd. Als deze worden gemonteerd, staat het apparaat ca. 35 mm verder van de muur af en is het energieverbruik van dit apparaat zoals aangegeven. Wanneer de wandafstandhouders niet worden gebruikt, heeft dat geen invloed op de werking van het apparaat, maar gaat het energieverbruik iets omhoog.

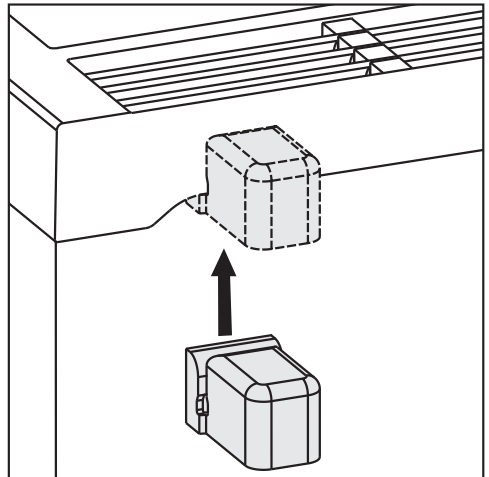

- Monteer de wandafstandhouders op de achterkant van het apparaat links en rechts bovenaan.

# Tips voor het plaatsen van het apparaat

## Apparaat plaatsen

⚠ Vraag iemand anders u te helpen bij het inbouwen.

⚠ Verplaats het apparaat alleen als het leeg is.

- **Verwijder in geen geval** de zakjes tussen de achterwand en het metalen rooster (warmtewisselaar) (afhankelijk van het model). Zij zijn belangrijk voor de werking van het apparaat. Hun inhoud is niet giftig en ongevaarlijk.
- Haal eerst de netaansluitkabel van de achterkant van het apparaat af.
- Verwijder de kabelhouder van de achterwand van het apparaat.
- Controleer of de onderdelen op de achterwand van het apparaat nergens tegenaan kunnen komen. Buig eventueel in de weg zittende onderdelen voorzichtig weg.
- Schuif het apparaat voorzichtig op de daarvoor bestemde plaats.
- Heeft het apparaat geen wandafstandhouders, zet het dan met de achterkant direct tegen de muur. Heeft het apparaat wel wandafstandhouders, zet het dan met de houders direct tegen de muur.

## Het apparaat waterpas plaatsen

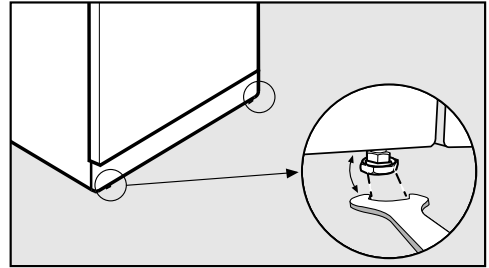

- Plaats het apparaat met de bijgevoegde steeksleutel stevig en waterpas via de voorste stelvoeten.

# Tips voor het plaatsen van het apparaat

## Afmetingen van het apparaat

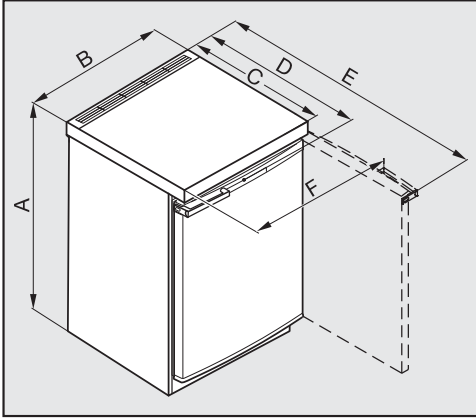

	<b>A</b> [mm]	<b>B</b> [mm]	<b>C</b> [mm]	<b>D</b> [mm]	<b>E</b> [mm]	<b>F</b> [mm]
<b>F 12011 S-2</b>	850	554	610*	623	1129	601
<b>F 12011 S-3</b>	850	554	610*	623	1129	601

\* Afmeting zonder wandafstandhouders. Als de meegeleverde wandafstandhouders gebruikt worden, wordt het apparaat 35 mm dieper.

## Draairichting van deur veranderen

Het apparaat wordt geleverd met rechtsscharnierende deuren. Moeten de deuren linksscharnierend zijn, verander dan de draairichting.

- De deuren van het apparaat en uw vloer moeten tegen beschadigingen worden beschermd. Leg daarvoor een geschikte onderlegger op de vloer vóór het apparaat.

⚠ Let er daarbij op dat u de deurdichting niet beschadigt om te voorkomen dat de deur niet goed meer sluit en de levensmiddelen niet voldoende worden gekoeld.

- Sluit de deur van het apparaat.

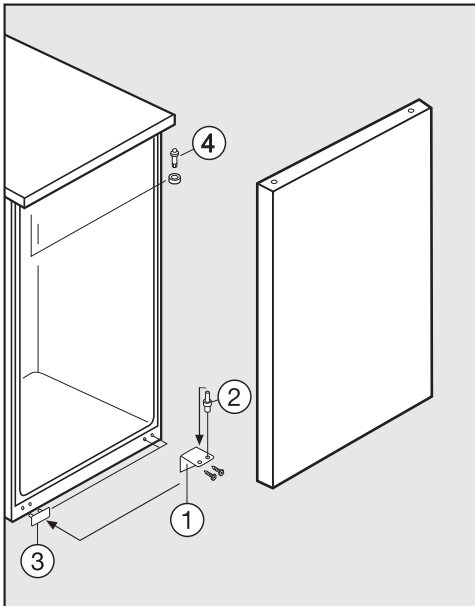

- Schroef het hoekscharnier aan de onderkant ① eraf.
- Laat de deur iets zakken en haal deze eraf.

- Neem de scharnierbout ② uit het hoekscharnier ① en schroef hem er in het andere gat van het hoekscharnier weer in. (De scharnierbout kan er met de inbus van de bijgevoegde steeksleutel uit en weer in worden geschroefd).
- Neem de afdekking ③ eraf en sluit daarmee de vrijgekomen gaten aan de andere kant af.
- Schroef de bovenste scharnierbout ④ er met de inbus van de bijgevoegde steeksleutel uit en schroef hem er aan de andere kant weer in.
- Let daarbij op het afstandsschijfje.



## Draairichting van deur veranderen

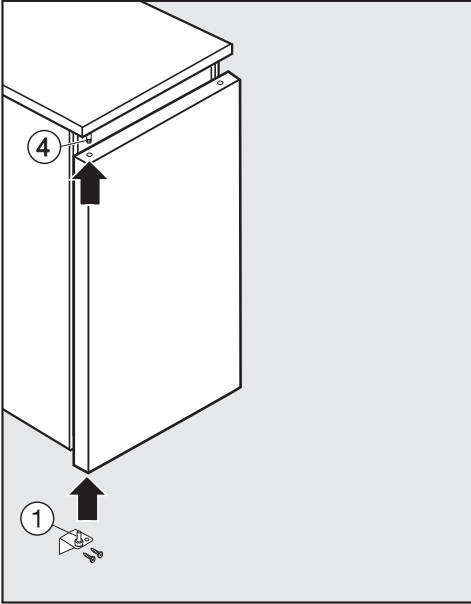

- Hang de deur van het apparaat weer in de bovenste scharnierbout (4) en sluit de deur van het apparaat.
- Plaats het hoekscharnier (1) in de deurlager aan de onderkant en schroef het vast.
- Stel de deur van het apparaat met behulp van de sleufgaten in het hoekscharnier. Let erop dat alle schroeven stevig zijn aangedraaid!

### Het verplaatsen van de deurgrepen

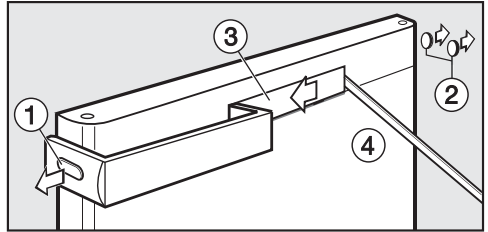

- Haal het afdekkapje (1) en de stopjes (2) voorzichtig met een sleufschroevendraaier van de zijkant af.
- Schuif het afdekplaatje (3) naar links en plaats een geschikt voorwerp (4) rechts in de inkeping. Het beste is om een voorwerp van hout of kunststof te nemen.
- Haal het afdekplaatje (3) er voorzichtig af.

⚠ Let erop dat het voorwerp niet uit uw handen glijdt en het oppervlak van het apparaat daarmee beschadigt.

## Draairichting van deur veranderen

---

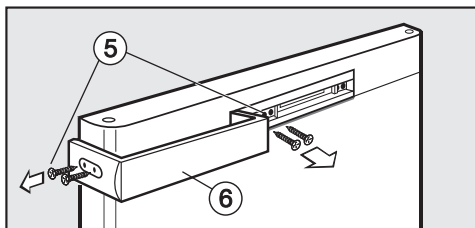

- Draai de schroeven ⑤ aan de zijkant en in het midden van de deurgreep los en haal de deurgreep ⑥ eraf.

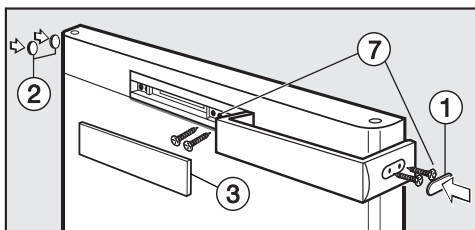

- Draai de deurgreep 180° en zet deze er aan de andere kant weer aan.
- Schroef de deurgreep eerst aan de zijkant en daarna in het midden vast ⑦.
- Zet het afdekkapje ① en de stopjes ② er aan de andere kant weer op.
- Klik het afdekplaatje ③ weer op de deur, eerst links en daarna rechts.

# Het apparaat in een keukenblok inbouwen

**⚠** Voor de luchttoevoer- en luchtafvoeropeningen moeten de genoemde afmetingen aangehouden worden. Anders slaat de compressor vaker gedurende steeds langere tijd aan. Daardoor stijgen het energieverbruik en de temperatuur van de compressor. Deze kan beschadigd raken. Houd dus beslist de aangegeven afmetingen voor de luchttoevoer- en luchtafvoeropeningen aan.

Het apparaat kan in ieder keukenblok worden ingebouwd. Wilt u de hoogte van het apparaat aanpassen aan de hoogte van het keukenblok, dan kunt u boven het apparaat een bijbehorende kast ① plaatsen.

Hoe groter de luchtafvoeropening, hoe energiezuiniger de compressor werkt.

- Voor de luchttoevoer en luchtafvoer moet aan de achterkant van het apparaat een luchtafvoerkanaal worden geplaatst dat minstens 50 mm diep is en net zo breed is als de extra kast boven het apparaat.
- De ruimte tussen het apparaat of de extra kast en het plafond moet minstens 300 cm<sup>2</sup> bedragen, zodat de warme lucht ongehinderd kan worden afgevoerd.

**⚠** De luchttoevoer- en luchtafvoeropeningen mogen niet worden afgedekt of geblokkeerd. Bovendien moeten ze regelmatig stofvrij worden gemaakt.

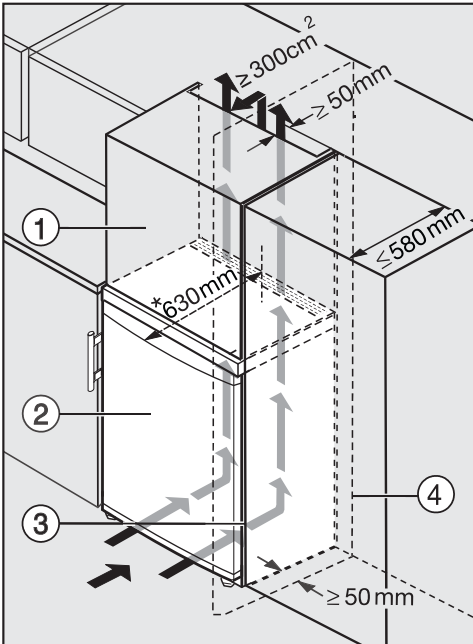

- ① Opzetkast
- ② Koelapparaat
- ③ Keukenkast
- ④ Muur

\* Zijn de wandafstandhouders gemonteerd, dan zijn de apparaten ca. 35 mm dieper.

## Het apparaat in een keukenblok inbouwen

---

Wanneer het apparaat in een keukenkast uit het assortiment wordt ingebouwd (diepte max. 580 mm), kan het direct naast een andere keukenkast worden geplaatst. De deur van het apparaat steekt dan aan de zijkant 34 mm en in het midden van het apparaat 55 mm\* naar voren ten opzichte van het front van de keukenkast. Daardoor kan de deur van het apparaat probleemloos open en dicht.

\* Zijn de wandafstandhouders gemonteerd, dan zijn de apparaten ca. 35 mm dieper.

Wanneer het apparaat naast een muur ④ wordt geplaatst is aan de kant waar de scharnieren zitten tussen muur ④ en apparaat ② een afstand van minstens 50 mm noodzakelijk. Daardoor kan de deur van het apparaat probleemloos open zonder dat de deurgreep in de weg zit.







**Plan nu zelf een serviceafspraak via [www.miele.nl](http://www.miele.nl).  
Snel en gemakkelijk.**

Bezoek op **[www.miele.nl](http://www.miele.nl)** ook de Miele Shop voor een compleet overzicht van alle accessoires, toebehoren en reinigings- en onderhoudsproducten voor uw Miele-apparaat.

U kunt ook bellen met onze afdeling Klantcontacten, bereikbaar via telefoonnummer (0347) 37 88 88.

**Miele Nederland B.V.  
Postbus 166  
4130 ED VIANEN  
(0347) 37 88 88**

**Bezoek het Miele Inspirience Centre:  
De Limiet 2  
4131 NR VIANEN**

Duitsland - Miele & Cie. KG, Carl-Miele-Straße 29, 33332 Gütersloh



[www.miele-shop.com](http://www.miele-shop.com)

F 12011 S-1, F 12011 S-2



nl – NL

M.-Nr. 10 369 550 / 00