

GEBRUIKSAANWIJZING

Alecto®

DVM-320 DVM-325 DVM-525

INTRODUCTIE

- De Alecto DVM-320, DVM-325 en DVM-525 zijn draadloze beeld babyfoons, geschikt voor gebruik binnenshuis:
 - DVM-320: vaste camera, monitor met 3,4" scherm
 - DVM-325: camera met pan/tilt, monitor met 3,4" scherm
 - DVM-525: camera met pan/tilt, monitor met 5,1" scherm
- Naar keuze kunt u continu kijken en luisteren of kunt u de babyfoon automatisch laten inschakelen als de baby gaat huilen.
- Deze modellen voldoen aan de essentiële voorwaarden en voorzieningen zoals omschreven in de Europese richtlijn 2014/53/EU.
- De verklaringen van conformiteit zijn beschikbaar op:
 - DVM-320: doc.hesdo.com/DVM-320-DOC.pdf
 - DVM-325: doc.hesdo.com/DVM-325-DOC.pdf
 - DVM-525: doc.hesdo.com/DVM-525-DOC.pdf
- Het gebruik is toegestaan in alle landen van de EU. In Frankrijk, Italië, Rusland en de Oekraïne is alleen gebruik binnenhuis toegestaan.
- Alvorens u de set in gebruik gaat nemen, eerst alle eventuele beschermingsfolie van de ouder-unit en de baby-unit afhalen.

Over deze gebruiksaanwijzing:

 Dit symbool houdt een waarschuwing in. De hier vermelde instructies altijd opvolgen voor een veilig gebruik.

 Achter dit symbool vindt u een gebruikerstip.

Raadpleeg altijd de Alecto website voor de meest recente versie van deze gebruiksaanwijzing.

1

INSTALLEREN

Voeding:

De baby-unit (camera) wordt gevoed door de meegeleverde 5V voedingsadapter met micro-USB stekkerkje.

Zorg dat de baby de baby-unit of het snoer niet kan aanraken. Plaats de baby-unit minimaal 1-1,5 meter van de baby vandaan en bundel te lange draden met tape of met speciaal voor dit doel verkrijgbare draadbinders.

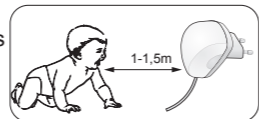

De ouder-unit (monitor) wordt gevoed door de vast ingebouwde en niet verwisselbare accu. Deze accu kan worden opgeladen door de adapter van de baby-unit aan de ouder-unit aan te sluiten op momenten dat de babyfoon niet gebruikt wordt of door het meegeleverde oplaadsnoertje te verbinden met de USB voedingsuitgang van een willekeurige andere oplader met een USB aansluiting.

Tafelstatief monitor:

Met de standaard aan de achterzijde opengeklapt kan de adapter van de baby-unit op een tafel of kast gezet worden. Schuif de standaard eerst een stukje naar onder en klap deze dan uit.

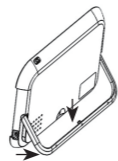

Magneetmontage: (camera DVM-320)

De vaste camera van het model DVM-320 kan los op een vlakke ondergrond geplaatst worden of kan door de krachtige magneetvoet ook tegen een metalen wand of kast bevestigd worden.

Wandmontage: (camera DVM-325, DVM-525)



Boor naast elkaar en met een onderlinge afstand van 5cm twee gaten in de wand en plaats hierin plug en schroef (excl.). Laat de kop van de schroef enkele millimeters uitsteken. Hang de baby-unit op door de uitsparingen in de camera-standaard over de schroeven in de muur te schuiven en de baby-unit iets naar beneden te drukken. Werk tot slot het adaptersnoer netjes met kabelbeugeltjes weg.

2

FUNCTIEOVERZICHT

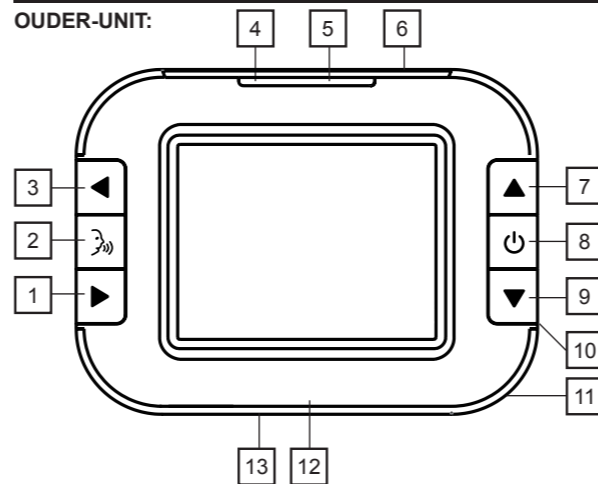
OUDER-UNIT:



- Toets , om de gewenste functie te selecteren bij het instellen (*)
- Terugspreektoets, indrukken en ingedrukt houden om terug te spreken naar de baby
- Toets , om de gewenste functie te selecteren bij het instellen (*)
- Power en batterij-controle lampje:

Ouder-unit uitgeschakeld, power adapter aangesloten:

- knippert geel/rood bij opladen
- continu geel als de accu vol is

ouder-unit ingeschakeld en power adapter aangesloten:

- lampje knippert groen(**) als de accu geladen wordt
- licht continu groen(**) op als de accu vol is

ouder-unit ingeschakeld, power adapter niet aangesloten:

- groen(**) bij batterijen 1/3, 2/3 of 3/3 vol
- rood knipperend bij batterij 0/3 vol, de ouder-unit kan nu elk moment uitschakelen

3

GEBRUIKEN

Zie de andere zijde van deze gebruiksaanwijzing voor de menugestuurde functies

BABY-UNIT:

In/uitschakelen:

Houd de aan/uit toets aan de bovenzijde (DVM-320) of aan de achterzijde (DVM-325 / DVM-525) 2 seconden ingedrukt om de baby-unit in te schakelen. Het power indicatielampje licht op.

Nogmaals de aan/uit toets 2 seconden indrukken om de baby-unit uit te schakelen.

Automatisch nachtzicht:

In de baby-unit zitten infrarood LED's ingebouwd; deze LED's worden automatisch ingeschakeld als het bij de baby-unit duister wordt en uitgeschakeld als het weer licht wordt.





 Deze LED's kunnen objecten verlichten tot een afstand van ongeveer 2 meter.

 Let op dat in het duister, dus wanneer de nachtzicht-LED's zijn ingeschakeld, het beeld zwart/wit op de ouder-unit wordt weergegeven.

 **Attentie: infrarood licht kan niet door het menselijk oog waargenomen worden; u kunt dus niet met het blote oog zien dat deze LED's zijn ingeschakeld.**

De ouder-unit oproepen:

Druk kort op de aan/uit druktoets om bij de ouder-unit pieptonen te laten klinken. Deze pieptonen stoppen automatisch na 60 seconden of druk op de ouder-unit op een willekeurige toets om de pieptonen voortijdig te stoppen.

- Geluidslampjes, knipperen als de baby huilt
- Toets :
2 sec indrukken om het beeld in of uit te schakelen kort indrukken om het nachtlampje bij de baby-unit in of uit te schakelen (alleen DVM-325 & DVM-525)
- Toets , om de gewenste instelling te selecteren (*)
- Toets :
2 sec indrukken om de ouder-unit in of uit te schakelen kort indrukken om het instelmenu te openen
- Toets , om de gewenste instelling te selecteren (*)
- aansluiting voedingsadapter
- Ingebouwde luidspreker (achterzijde)
- ingebouwde microfoon
- uitklapbare tafelstandaard (achterzijde)
- bij de DVM-325 en DVM-525 camera hebben deze toetsen tevens de functie om de camera te bewegen.
- geel als de FULL ECO ingeschakeld is

BABY-UNIT DVM-320:

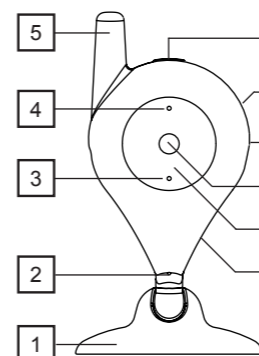

- Magneetvoet
- Temperatuursensor
- Ingebouwde microfoon
- Power indicatielampje
- Antenne
- Aan/uit drukknop (2 seconden indrukken om de baby-unit in of uit te schakelen)
- Ingebouwde luidspreker (achterzijde)
- Lichtsensor, voor het in- en uitschakelen van de nachtzicht-LEDs
- Cameralens
- Hier zitten de infrarood nachtzicht-LEDs voor de nachtzicht-verlichting (niet zichtbaar voor het blote oog)
- Aansluiting voedingsadapter (achterzijde)





4

OUDER-UNIT:



In/uitschakelen:

Toets  2 seconden ingedrukt houden om de ouder-unit in of uit te schakelen.

Volume:



Druk kort op toets  om het menu te openen. Stel met de toetsen  en  het volume in. Tijdens het instellen wordt het volumeniveau in de menubalk getoond (volume 0 = geluid uit). Als extra attentie verschijnt het symbool  in het display als het geluid wordt uitgezet.

Trilfunctie:

Als de baby zo hard huilt dat alle geluidlampjes oplichten, dan kunt u de ouder-unit laten trillen om extra geattendeerd te worden op het huilen van de baby als het volume van de ouder-unit uit staat. Deze functie schakelt u in of uit door de toets  (boven op de ouder-unit) en de toets  tegelijk en gedurende 4 seconden in te drukken. Symbool  opgelicht: trilfunctie ingeschakeld. Symbool  niet opgelicht: trilfunctie niet ingeschakeld. Werking: als alle geluidlampjes oplichten en het ontvangstvolume staat op 0 (geen geluid) dan wordt de trilfunctie elke 3 seconden even geactiveerd als extra attentie.

Terugspreken:

Druk op toets  om terug te spreken naar uw baby. Houd de knop ingedrukt zo lang u spreekt, en laat de knop los om te luisteren. Het volume aan de kant van de baby-unit is vast ingesteld en kan niet gewijzigd worden.

 Tijdens het terugspreken verschijnt het icon  boven in het display.

Geluidslampjes:

Midden boven het scherm zitten 4 geluidslampjes die knipperend aangeven of de baby huilt. Op deze wijze kunt u ook uw baby in de gaten houden als het volume zacht of uit staat of als de babyfoon wat verder weg in de kamer staat.

9

BABY-UNIT DVM-325 / DVM-525:

voorzijde:

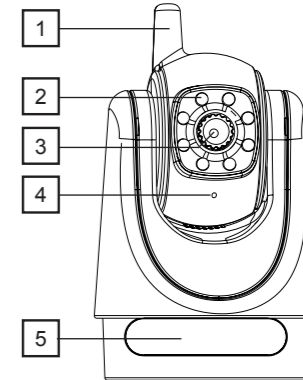

Achterzijde:

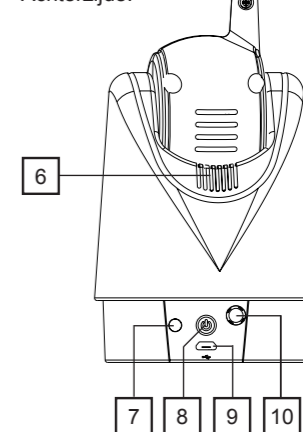



- Antenne
- Infrarood nachtzicht-LEDs voor de nachtzicht-verlichting
- Cameralens
- Ingebouwde microfoon
- Nachtlampje

- Ingebouwde luidspreker
- Lichtsensor, voor het in- en uitschakelen van de nachtzicht-LEDs
- Aan/uit drukknop (2 seconden indrukken om de baby-unit in of uit te schakelen) met ingebouwd power indicatielampje
- Aansluiting voedingsadapter
- Temperatuursensor



5

Nachtlampje: (alleen DVM-325 & DVM-525)

Druk op toets  (boven op de ouder-unit) om het nachtlampje op de baby-unit in of uit te schakelen. Boven in het display van de ouder-unit wordt de status van dit lampje weergegeven:

Symbool  opgelicht: nachtlampje ingeschakeld. Symbool  niet opgelicht: nachtlampje niet ingeschakeld.



Beeld-uit (ouder-slaap-modus):

Als u 's avonds de ouder-unit op uw nachtkastje zet om continu alle babygeluiden te kunnen horen maar hinder ondervindt van de helderheid van het beeldscherm, dan kunt u het beeld uitschakelen door 2 seconden op toets  te drukken. Het beeld schakelt u weer in door nogmaals 2 seconden op toets  te drukken of door kort een willekeurige andere toets in te drukken.

Temperatuurweergave en alarm.





Boven in het scherm wordt de temperatuur weergegeven die de baby-unit in de babykamer meet. Deze temperatuurweergave is gekoppeld aan een temperatuur-alarm. Komt de temperatuur boven de 30°C of beneden de 10°C, dan klinkt elke 30 seconden een beeptoon en knippert 'HI' (te hoge temperatuur) of 'LO' (te koud) boven in het scherm

 Deze max en min limieten zijn vast ingesteld en kunnen niet door u gewijzigd worden.

Het alarm kunt u wel in- of uitschakelen. Houd hiertoe de toetsen  (boven op de ouder-unit) en  ingedrukt totdat na ruim 4 seconden een of 2 beeptonen klinken:

1 beeptoon klinkt: temperatuuralarm ingeschakeld
2 beeptonen klinken: temperatuuralarm niet ingeschakeld

Pan/tilt: (alleen DVM-325 & DVM-525)

Met de toetsen , ,  en  kan de camera van de DVM-325 en DVM-525 gedraaid en gekanteld worden.

 De pan-tilt functie kan niet gebruikt worden in combinatie met de scan-functie. (zie 'Multicamera', verderop in deze gebruiksaanwijzing voor deze functie)

6

7

8

10

MENUGESTUURDE FUNCTIES

Door kort op toets te drukken opent u het menu. Gebruik nu de pijltoetsen of om een van de volgende functies te selecteren:

Volume

Druk kort op toets om het menu te openen. Stel met en het gewenste volume in. Volume 0 = geluid uit, volume 6 = maximum nivo. Druk kort op toets om de instelling op te slaan en het menu te sluiten.

Bij volume-uit verschijnt het icoon boven in het display.

Helderheid:

Druk kort op toets om het menu te openen. Selecteer met de toetsen of de optie . Stel met en de gewenste helderheid in. Niveau 0 = minimale helderheid, niveau 6 = maximale helderheid. Druk kort op toets om de instelling op te slaan en het menu te sluiten.

Let op dat het stroomverbruik bij een hoge intensiteit hoger is dan bij een lage display-intensiteit. Bij mobiel gebruik, dus als de accu de stroom moet leveren, is een lagere intensiteit aan te bevelen. Bij gebruik op de adapter kunt u de hogere intensiteit instellen.

VOX - ECO - FULL ECO modus:

Deze menu-functie heeft de volgende mogelijkheden:

optie : het beeldscherm is continu aan; deze instelling verbruikt de meeste stroom

optie : het beeldscherm is uit wanneer de baby slaapt maar bij zwakke geluiden van de baby wordt het beeld ingeschakeld

11

optie : het beeldscherm is uit wanneer de baby slaapt maar bij luide geluiden van de baby wordt het beeld ingeschakeld

optie : het beeldscherm is uit wanneer de baby slaapt maar bij luide geluiden van de baby wordt het beeld ingeschakeld.

Zie de beschrijving van ECO en FULL ECO hieronder voor het verschil tussen de opties en .

Druk kort op toets om het menu te openen. Selecteer met de toetsen of de optie . Stel met en de gewenste mogelijkheid in. Druk kort op toets om de instelling op te slaan en het menu te sluiten.

ECO:

In de modus en is de zender van de camera uitgeschakeld als de baby slaapt. Op de achtergrond echter controleert de babyfoon regelmatig de verbinding tussen de ouder-unit en de baby-unit en geeft een melding als de verbinding weg is gevallen.

FULL ECO:

In de modus is de zender van de camera ook uitgeschakeld als de baby slaapt en zelfs het controleren van de verbinding is uitgeschakeld. Absoluut geen straling dus als de baby slaapt.

Zodra de baby wakker wordt en geluid gaat maken, wordt de baby-unit geactiveerd.

Bij ingeschakelde FULL ECO modus licht het power lampje op de ouder-unit in de gele kleur op.

Attentie: let op dat in de FULL ECO modus er dus geen attentietoon klinkt als de verbinding tussen de ouder-unit en de baby-unit is weggevallen.

Tussentijds kijken:

In de ECO of FULL-ECO modus kunt u tussentijds kort op een van de toetsen , , of drukken om het beeld en geluid (als het volume niet op 0 staat) voor ruim 15-20 seconden weer in te schakelen.

12

STORINGSVRIJ:

- Deze beeldbabyfoon is digitaal gecodeerd. U zult dus nooit het signaal van andere apparatuur ontvangen noch zal het signaal van uw baby-unit(s) op de ouder-unit van bijvoorbeeld uw burens worden getoond.
- In het geval de baby-unit(s) of de ouder-unit zich in of in de directe nabijheid van elektromagnetische velden bevindt, dan kan het signaal (beeld of geluid) hiervan enige hinder ondervinden. Probeer in dit geval een andere locatie voor de baby-unit(s) of voor de ouder-unit of verplaats, indien mogelijk, de bron van de storing.

AFLUISTEREN/AFTAPPEN:

- Het afluisteren/aftappen van deze beeldbabyfoon-signalen is vrijwel onmogelijk. Niet alleen dient men zich in het bereik van de beeldbabyfoon te bevinden, men heeft hier ook kostbare apparatuur voor nodig.

BEREIK:

- Het bereik van de beeldbabyfoon bedraagt tot 300 meter in het open veld en tot 50 meter in huis; het bereik is afhankelijk van lokale omstandigheden.
- Komen de units buiten bereik van elkaar dan 'bevriest' het beeld en wordt het 'geen bereik' icon () linksboven in het scherm getoond. Na 30 seconden verdwijnt het beeld (het scherm wordt volledig blauw), gaat het power lampje rood/groen knipperen en klinken er waarschuwingstonen. Zodra de baby-unit en de ouder-unit weer in elkaars bereik komen, stopt deze waarschuwing.

VERTRAGING IN BEELD EN GELUID:

- De baby-unit stuurt het beeld en geluid in digitale blokjes naar de ouder-unit. De ouder-unit maakt van deze signalen weer een herkenbaar beeld en een verstaanbaar geluid. Tussen het moment van bewegen en geluid maken en het zien / horen hiervan op de ouder zit daardoor een kleine vertraging.
- Ook het geluid en het beeld op de ouder-unit lopen niet exact synchron met elkaar.

17

Zoom mode:

Druk kort op toets om het menu te openen. Selecteer met de toetsen of de optie . Druk op of om het beeld te vergroten, of, als het al vergroot was, om weer naar het oorspronkelijke formaat terug te brengen. Druk kort op toets om de instelling op te slaan en het menu te sluiten.

Bij een ingeschakelde zoom functie verschijnt "X2" boven in het display.

Slaapliedjes:

Druk kort op toets om het menu te openen. Selecteer met de toetsen of de optie . Druk op om het afspele te starten of te stoppen. Selecteer met een ander liedje. U heeft de keuze uit 8 verschillende liedjes. Druk kort op toets om de instelling op te slaan en het menu te sluiten.

Het afspele stopt automatisch na 30 minuten of open opnieuw het menu en druk bij de optie op toets om het afspele voortijdig te stoppen.

Let op dat het geluid van het slaapliedje via de microfoon van de baby-unit bij de ouder-unit terug komt. U kunt overwegen om in dat geval het geluid van de ouder-unit op nivo 0 te zetten (= geluid uit).

Zodra en zolang de slaapliedjes afgespeeld worden, is het symbool boven in het display opgelicht.

13

ONDERHOUD:

- Reinig de beeldbabyfoon uitsluitend met een vochtige doek; gebruik geen chemische reinigingsmiddelen. Vóór het reinigen moeten de adapters losgekoppeld worden.

MILIEU EN AFDANKEN:

- De verpakking van deze beeldbabyfoon kunt u als oud papier inleveren. Wij adviseren echter om deze te bewaren zodat bij transport, het apparaat adequaat verpakt kan worden.
- Wordt de beeldbabyfoon vervangen, lever deze dan in bij uw leverancier; zij zorgen voor een milieuvriendelijke verwerking.

STORING:

- geen beeld, geen geluid:
 - zijn de ouder-unit en de baby-unit ingeschakeld? (accu opgeladen, adapter aangesloten)
 - is de baby-unit binnen het bereik van de ouder-unit?
 - is het beeld en geluid niet onder invloed van stilte uitgeschakeld? (VOX)
 - zijn de baby-unit en de ouder-unit op elkaar aangemeld
 - is op de ouder-unit de juiste camera geselecteerd?
 - staat het volume bij de ouder-unit niet op 0 (uit)?
- Is dit allemaal in orde, neem dan de adapters uit het stopcontact en schakel de units uit, wacht nu ruim een minuut, sluit de adapters weer aan en schakel de ouder-unit en de baby-unit weer in.
- Als u hierna nog steeds geen beeld of geluid heeft, neem dan contact op met de servicedienst van Alecto via internet op www.alecto.nl

FLEXIBELE STANDAARD:

Om breuk te voorkomen is de standaard van de ouder-unit van flexibel plastic gemaakt.

18

Multicamera:

Introductie:
Op de ouder-unit kunt u tot maximaal 4 baby-units (camera's) aanmelden. In het geval u meerdere baby-units aan de ouder-unit heeft aangemeld, dan kunt u handmatig naar een andere baby-unit omschakelen of automatisch de beelden van alle aangemelde baby-units na elkaar zien.

Losse camera's zijn verkrijgbaar via de service afdeling van Alecto via www.alectobaby.com (bestelnummer 'DVM-3201' voor de vaste camera of 'DVM-3251' of 'DVM-5251') voor de camera met pan-tilt functie.

Aanmelden nieuwe camera's:

- Op de ouder-unit:
1. Schakel de ouder-unit in door 2 seconden op toets te drukken.
 2. Druk kort op toets om het menu te openen; selecteer met de toetsen of de optie en selecteer met de toetsen en het gewenste cameranummer. (kies '1' als dit uw eerste camera is, kies '2' voor een 2e camera, etc)
 3. Druk nu 2 seconden op toets om de ouder-unit uit te schakelen.

Op de (nieuwe) baby-unit:

4. Sluit de voedingsadapter aan op de nieuwe camera en controleer dat deze UIT staat. Het controlelampje mag NIET oplichten. Als dit wel oplicht druk dan 2 seconden op toets om de camera uit te schakelen.

Op de ouder-unit + (nieuwe) baby-unit:

5. Houd nu bij zowel de baby-unit als de ouder-unit toets ruim 6 seconden ingedrukt. De power lampjes gaan nu snel knipperen en na enkele seconden verschijnt het beeld van de (nieuwe) camera op het scherm van de ouder-unit.

Herhaal deze instructie als het aanmelden niet in een keer gelukt is.

14

SPECIFICATIES

Bereik: tot 50m binnenshuis

Voeding ouder-unit: tot 300 meter buitenshuis
3.7V Li-Ion batterijpakket, 1600mAh

ZONDER GEREEDSCHAP NIET VERVANGBAAR

Voeding baby-unit: 5VDC 500mA voedingsadapter

model: HJ-0500500P1-EU

Frequentie: 2407 MHz - 2475 MHz

Modulatie: FSK

RF output: <20dBm

Oplaadduur accu: 4-8 uur (*)

Gebruiksduur accu: 7-9 uur (*)

Gebruikstemperatuur: 10°C - 40°C

Bewaartemperatuur: -10°C - 70°C

Monitor geschikt voor: 4 camera's

Attentie:
 De ouder-unit en de baby-unit (alle modellen) zijn NIET waterdicht en alleen geschikt voor gebruik binnenshuis.

**: genoemde tijden zijn bij benadering en afhankelijk van gebruik, instelling en conditie van de accu.*

Als per abuis bij stap 2 op de vorige pagina het camera nummer van een bestaande camera wordt geselecteerd, dan wordt deze camera afgemeld. Deze camera kunt u gewoon als nieuwe camera weer opnieuw aanmelden.

Camera selecteren:

Druk kort op toets om het menu te openen.

Selecteer met de toetsen of de optie .

Selecteer met en de gewenste camera.

Druk kort op toets om de instelling op te slaan en het menu te sluiten.

Boven in het scherm wordt het nummer weergegeven van de camera waarvan het beeld wordt getoond.

Camera SCAN:

Selecteer bij stap 3 hierboven de optie om de SCAN-modus in te schakelen. Het beeld en geluid van alle aangemelde camera's wordt nu na elkaar en gedurende 10 seconden via de ouder-unit weergegeven.

Let op: Er wordt NIET automatisch overgeschakeld naar een camera waar geluid wordt gedetecteerd.

Camera verwijderen:

Het is niet mogelijk om een camera echt uit het systeem te verwijderen maar als u een nieuwe camera aanmeldt op hetzelfde camera-nummer als dat van een oude camera, dan komt de registratie van de oude camera hiermee te vervallen.

15

TIPS EN WAARSCHUWINGEN

ALGEMEEN:

- Lees de gebruiksaanwijzing goed door en volg alle aanwijzingen op.
- Plaats of gebruik de baby-unit(s) of de ouder-unit nooit in een natte of vochtige ruimte of omgeving.
- Zorg voor een goede afvloeiing van warmte; bedek nooit de ouder-unit, de baby-unit(s) en/of de voedingsadapter(s) en plaats deze niet direct naast een warmtebron.
- Gebruik uitsluitend de meegeleverde adapter(s); het aansluiten van een ander type adapter kan schade aan de elektronica toebrengen.
- Zorg dat de adaptersnoeren niet beschadigd raken en voorkom dat deze draden tot struikelen of vallen kunnen leiden.
- De ouder-unit, de baby-unit(s) en/of de voedingsadapter(s) nooit demonteren; dit dient alleen door gekwalificeerd personeel te gebeuren.

ACCU:

Zodra u de ouder-unit op de voedingsadapter heeft aangesloten en deze adapter in een 230V stopcontact heeft gestoken, wordt de batterij opgeladen.

- U kunt de adapter continu aangesloten laten zitten; het oplaadcircuit voor de batterij is elektronisch geregeld, er bestaat geen gevaar voor overladen.
- In het geval u de set voor langere tijd niet gebruikt (>2 maanden), is het wel raadzaam de adapter uit het stopcontact te nemen. Bij weer in gebruik nemen, eerst de accu goed opladen.
- De accu is NIET door u vervangbaar. Is de accu aan vervanging toe, neem dan contact op met de Alecto servicediens via www.alecto.nl

INSTALLATIE:

- De voedingsadapter alleen aan de baby-unit of aan de ouder-unit aansluiten of losnemen als de voedingsadapter uit het stopcontact is genomen.
- Installeer de babyfoon niet tijdens een onweersbui.
- Raak geen ongeïsoleerde adaptersnoeren aan tenzij de adapters uit het stopcontact zijn genomen.

16

Service		WWW.ALECTO.NL	Alecto
Help		SERVICE@ALECTO.NL	
		Hesdo, Australiëlaan 1, 5232 BB, 's-Hertogenbosch, The Netherlands	

20